

ДОПОЛНИТЕЛЬНЫЕ ПРОФИЛИ 86 ММ

ТЕХНИЧЕСКАЯ ИНФОРМАЦИЯ
СЕЧЕНИЯ ПРОФИЛЕЙ

ДОПОЛНИТЕЛЬНЫЕ ПРОФИЛИ 86 ММ

СЕЧЕНИЯ ПРОФИЛЕЙ

Содержание

| | |
|---|----|
| Штапики (скошенные) с коэкструдированным уплотнением | 2 |
| Штапики (закругленные) с коэкструдированным уплотнением | 4 |
| Штапики (декоративные) с коэкструдированным уплотнением. | 5 |
| Штапики с коэкструдированным уплотнением для глухого остекления | 6 |
| Дополнительные профили для штапиков | 7 |
| Накладки. | 7 |
| Уплотнения универсальные и уплотнения притвора из EPDM | 8 |
| Ремонтные уплотнения из PREN | 8 |
| Прочие уплотнения | 9 |
| Профили подставочные | 10 |
| Профили подставочные | 11 |
| Профили отливов | 17 |
| Профили доборные | 18 |
| Профили усиливающие. | 21 |
| Профили соединительные | 24 |
| Профили компенсирующие | 25 |
| Профили компенсирующие | 26 |
| Профили для эркерных окон | 27 |
| Профили для эркерных окон | 28 |
| Профили дополнительные для жалюзи. | 29 |
| Профили дополнительные для жалюзи. | 30 |
| Профили дополнительные для жалюзи. | 31 |
| Профили дополнительные для жалюзи. | 32 |
| Профили дополнительные для жалюзи. | 33 |
| Нащельники | 34 |
| Профили облицовочные | 36 |
| Профили дополнительные для коробки | 39 |
| Прочие профили и принадлежности | 40 |
| Прочие профили и принадлежности | 41 |
| Профили декоративные | 43 |
| Компактные плиты из ПВХ | 44 |
| Сендвич-панели | 46 |
| Подоконники | 46 |
| „Все для окна“ | 47 |
| Материалы для технологии вклеивания остекления в створку | 49 |
| Армирование | 51 |
| Перечень артикулов | 55 |
| Условные обозначения чертежей | 67 |
| Описание вариантов | 67 |
| Таблица стандартных цветов. | a |

ДОПОЛНИТЕЛЬНЫЕ ПРОФИЛИ 86 ММ

СЕЧЕНИЯ ПРОФИЛЕЙ

Штапики (скошенные) с коэкструдированным уплотнением

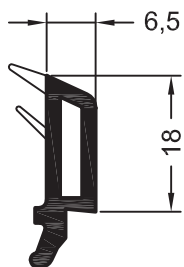

Штапик 6,5

560580

144

594330

72

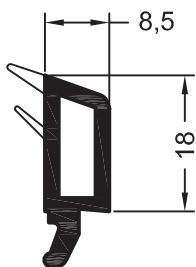

Штапик 8,5

560281

144

597008

72

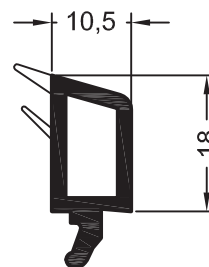

Штапик 10,5

560590

144

596910

72

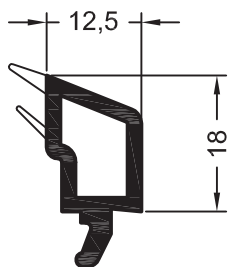

Штапик 12,5

560311

144

597009

72

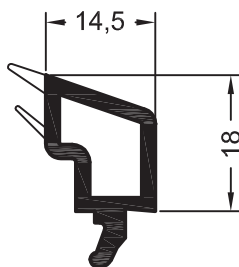

Штапик 14,5

560600

144

596660

72

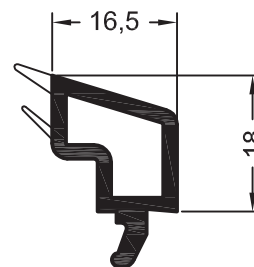

Штапик 16,5

560321

144

596001

72

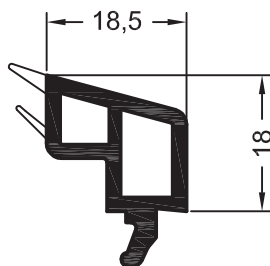

Штапик 18,5

560610

144

596260

72

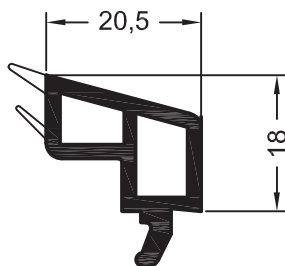

Штапик 20,5

561063

144

597063

72

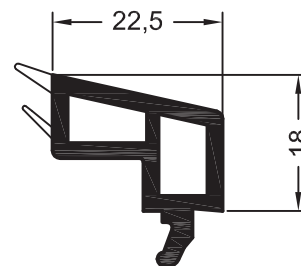

Штапик 22,5

560510

144

581441

72

ДОПОЛНИТЕЛЬНЫЕ ПРОФИЛИ 86 ММ

СЕЧЕНИЯ ПРОФИЛЕЙ

Штапики (скошенные) с коэкструдированным уплотнением

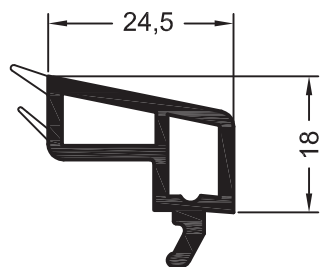

Штапик 24,5

533040

144

563040

72

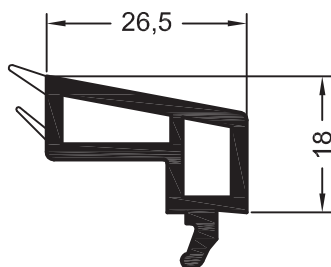

Штапик 26,5

560620

144

596920

72

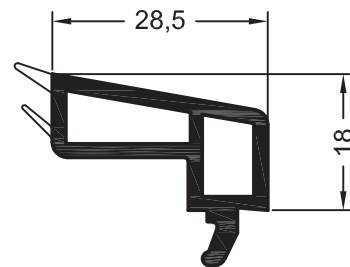

Штапик 28,5

562000

72

597005

72

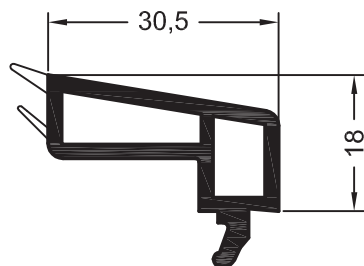

Штапик 30,5

561520

144

596600

72

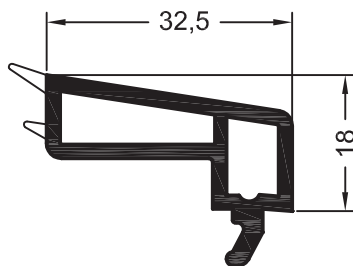

Штапик 32,5

533100

144

563100

72

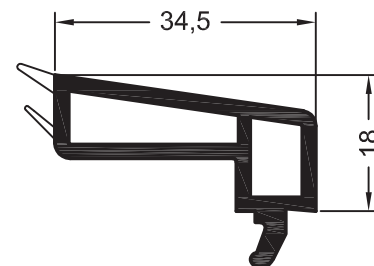

Штапик 34,5

561530

144

596630

72

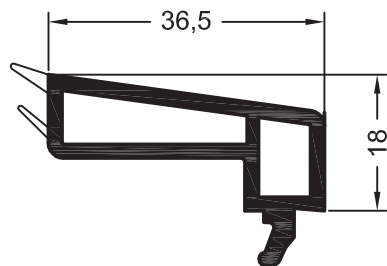

Штапик 36,5

560660

72

597660

72

ДОПОЛНИТЕЛЬНЫЕ ПРОФИЛИ 86 ММ

СЕЧЕНИЯ ПРОФИЛЕЙ

Штапики (закругленные) с коэкструдированным уплотнением

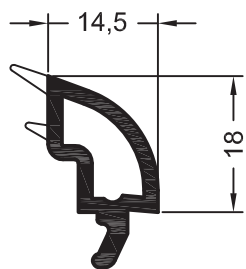

Штапик закругленный 14,5

550090

144

599090

72

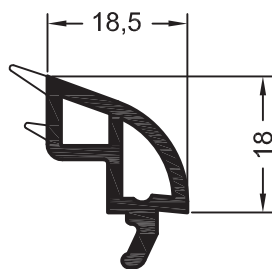

Штапик закругленный 18,5

550100

144

599100

72

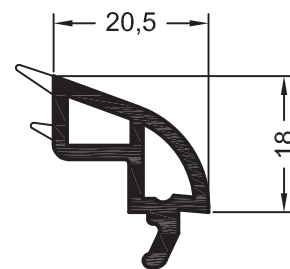

Штапик закругленный 20,5

550180

144

599360

72

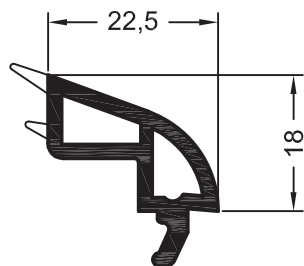

Штапик закругленный 22,5

550110

144

599110

72

ДОПОЛНИТЕЛЬНЫЕ ПРОФИЛИ 86 ММ

СЕЧЕНИЯ ПРОФИЛЕЙ

Штапики (декоративные) с коэкструдированным уплотнением

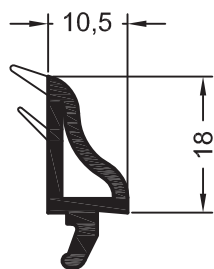

Штапик декоративный 10,5
561720 @
 144
597070 @
 72

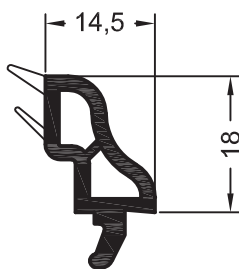

Штапик декоративный 14,5
561620 @
 144
596930 @
 72

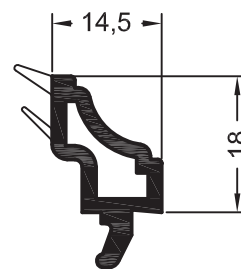

Штапик фигурный 14,5
561850 @
 144

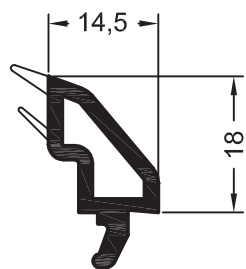

Штапик Softline 14,5
561145 @
 144
597145 @
 72

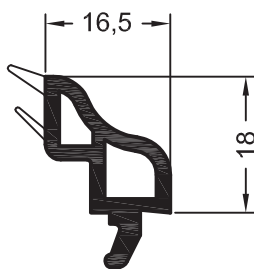

Штапик декоративный 16,5
543371 @
573371 @
 144

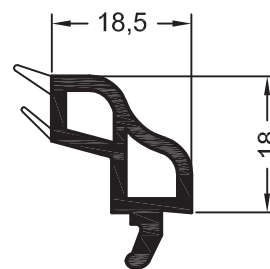

Штапик декоративный 18,5
543211 @
573211 @
 36

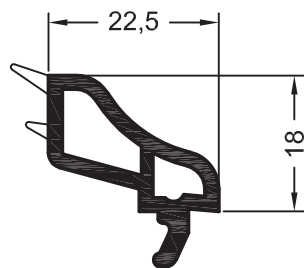

Штапик декоративный 22,5
561073
 144
597073 @
 72

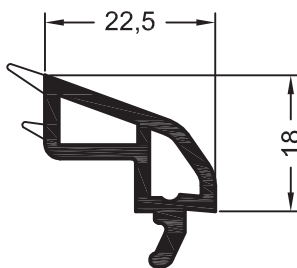

Штапик Softline 22,5
550120 @
 144
599120 @
 72

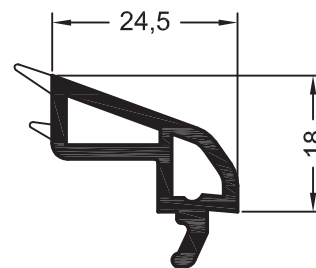

Штапик Softline 24,5
541043
 144

ДОПОЛНИТЕЛЬНЫЕ ПРОФИЛИ 86 ММ

СЕЧЕНИЯ ПРОФИЛЕЙ

Штапики с коэкструдированным уплотнением для глухого остекления

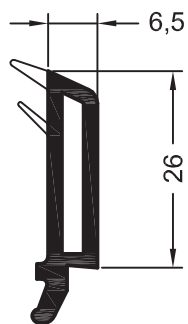

Штапик 6,5 для глухого остекления

544110

144

574110

72

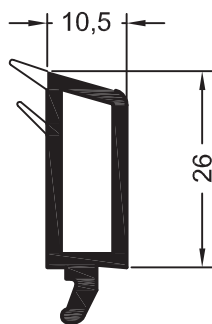

Штапик 10,5 для глухого остекления

544120

144

574120

72

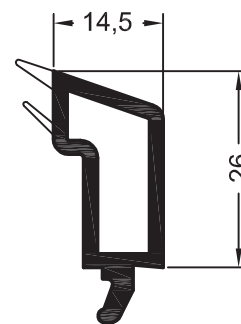

Штапик 14,5 для глухого остекления

544130

144

574130

72

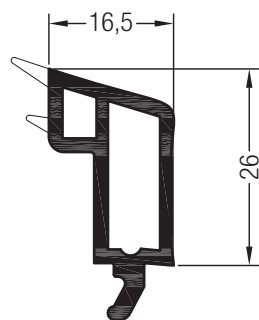

Штапик 16,5 для глухого остекления

533350

144

563350

72

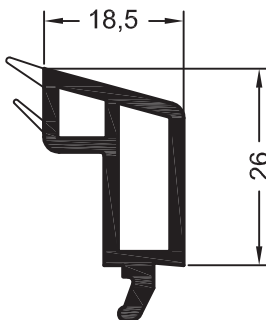

Штапик 18,5 для глухого остекления

544140

144

574140

72

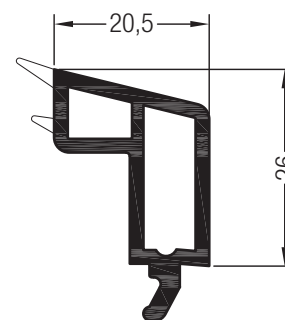

Штапик 20,5 для глухого остекления

533360

144

563360

72

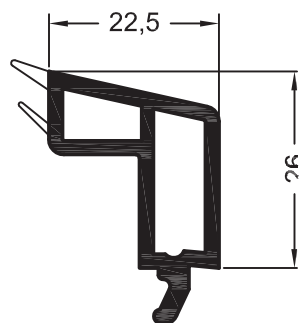

Штапик 22,5 для глухого остекления

545001

144

565001

72

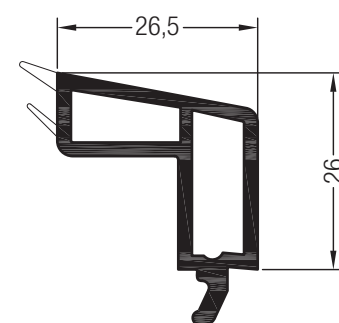

Штапик 26,5 для глухого остекления

565140

144

585140

72

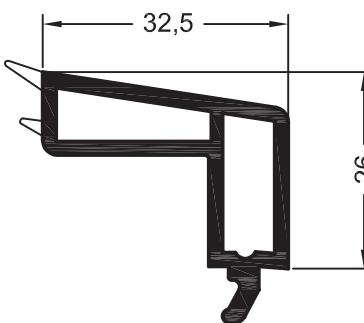

Штапик 32,5 для глухого остекления

533020

144

563020

72

ДОПОЛНИТЕЛЬНЫЕ ПРОФИЛИ 86 ММ

СЕЧЕНИЯ ПРОФИЛЕЙ

Штапики с коэкструдированным уплотнением для глухого остекления

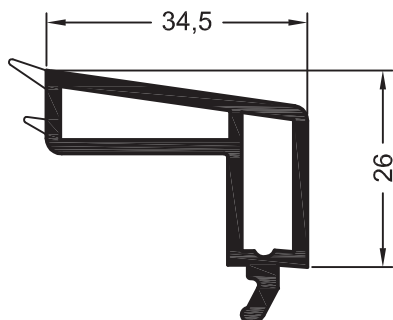

Штапик 34,5 для глухого остекления

533030 @

144

563030 @

72

Дополнительные профили для штапиков

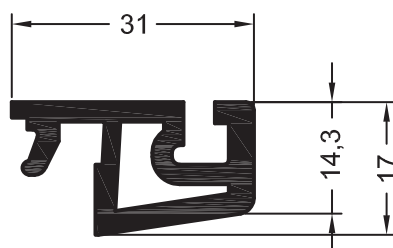

Расширитель фальца

561690 @

144

596940 @

72

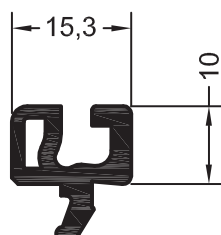

Адаптер штапика

565041

144

585041 @

72

Накладки

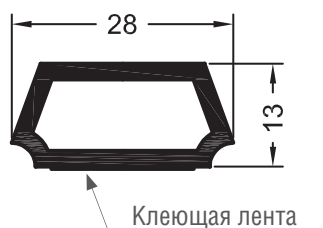

Декоративная накладка 28

560530

144

593700 @

72

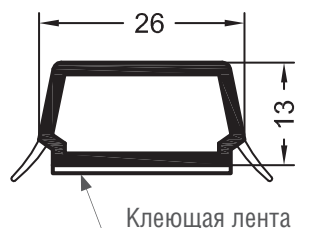

Декоративная накладка 26

265506 @

144

597506

60

ДОПОЛНИТЕЛЬНЫЕ ПРОФИЛИ 86 ММ

СЕЧЕНИЯ ПРОФИЛЕЙ

Уплотнения универсальные и уплотнения притвора из EPDM

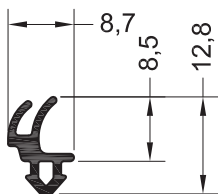

Уплотнение коробки EPDM

232871 ■

232881 ■

300

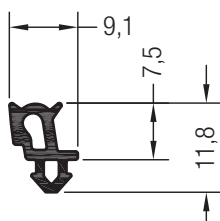

Уплотнение универсальное EPDM

232901 ■

232911 ■

300

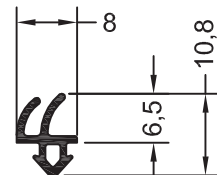

Уплотнение притвора EPDM

211728 ■

211738 ■

400

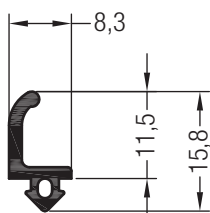

Уплотнение для штульпа GENEEO

211013 ■

211023 ■

200

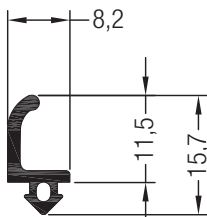

Уплотнение для штульпа ED86

352513 ■

352523 ■

200

Ремонтные уплотнения из PREN

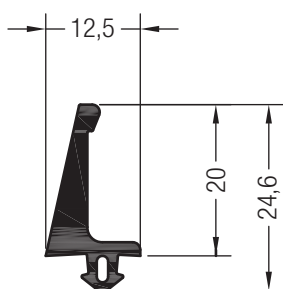

Уплотнение центральное PREN

211005 ■ ■

50

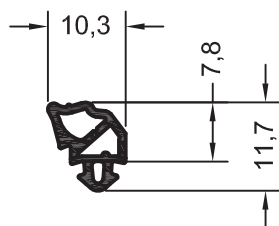

Уплотнение универсальное PREN

602199 ■ ■ @

250

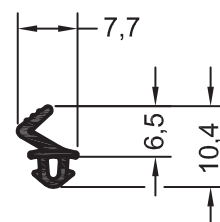

Уплотнение притвора Z PREN

560728 ■ ■ @

300

ДОПОЛНИТЕЛЬНЫЕ ПРОФИЛИ 86 ММ

СЕЧЕНИЯ ПРОФИЛЕЙ

Прочие уплотнения

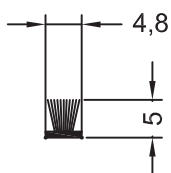

Уплотнение щеточное 4,8 x 5
(для жалюзи)

265131 ■

 100

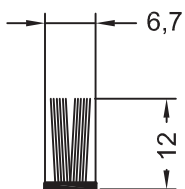

Уплотнение щеточное 6,7 x 12
(для направляющей жалюзи 533180)

246834 ■

 100

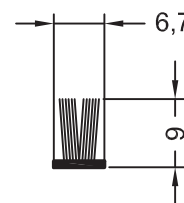

Уплотнение щеточное 6,7 x 9
(для слезника 21, 351558)

248095 ■

 50

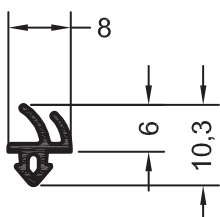

Уплотнение притвора EPDM
(для компенсирующего профиля и штульпа)

864952 ■

865530 ■

 500



Прикатка уплотнений
266828

 1

ДОПОЛНИТЕЛЬНЫЕ ПРОФИЛИ 86 ММ

СЕЧЕНИЯ ПРОФИЛЕЙ

Профили подставочные

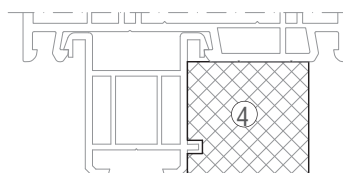
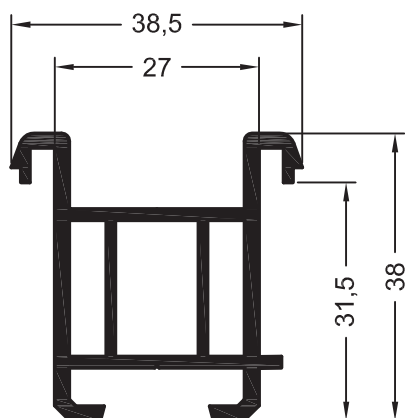

| | |
|--------------------------------------|---------------|
| GENEO® PHZ | |
| Термомодуль профиля подставочного 30 | 353339 |

Профиль подставочный 30

561013

597035

72

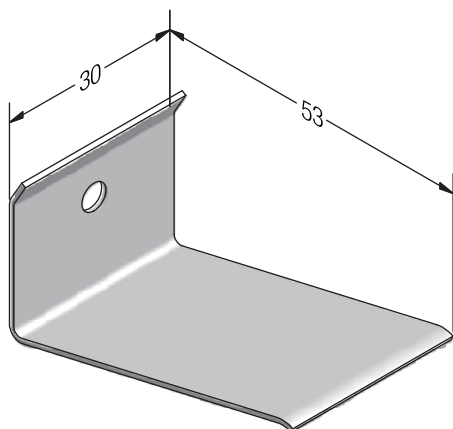

Скоба 1/86
Сталь пружинная
350492
 100

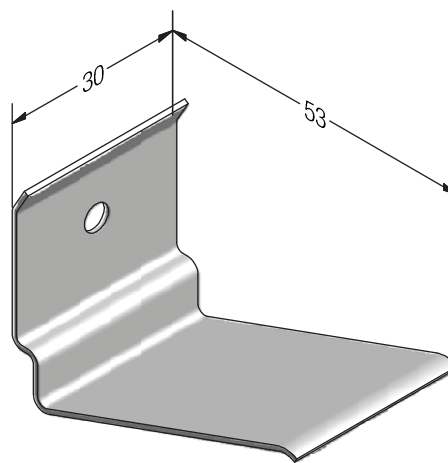

Скоба 2/86
Сталь прежинная
350493
 100

ДОПОЛНИТЕЛЬНЫЕ ПРОФИЛИ 86 ММ

СЕЧЕНИЯ ПРОФИЛЕЙ

Профили подставочные

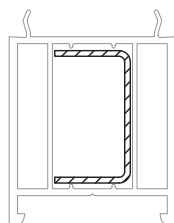
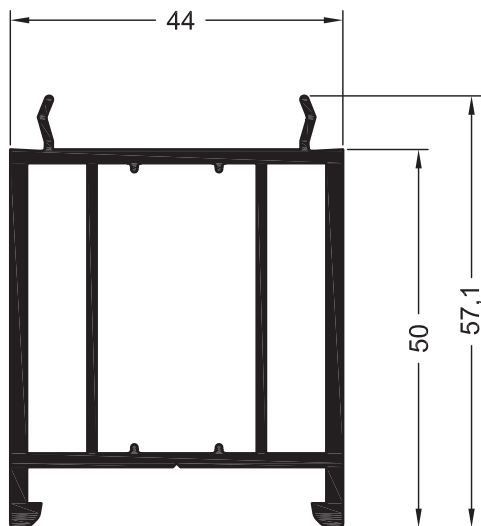

35 x 20

| | |
|----|---------------|
| | 245536 |
| | 1,5 |
| lx | 2 |
| ly | 0,42 |
| | 6 |

Профиль подставочный 34

561792

36

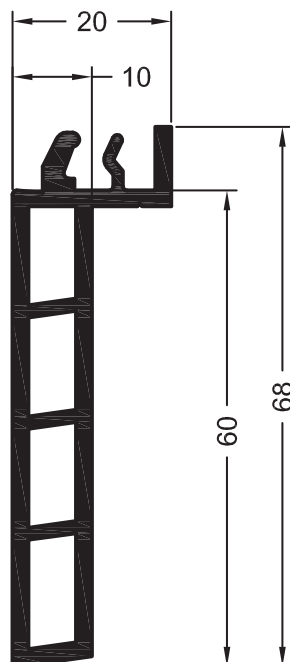
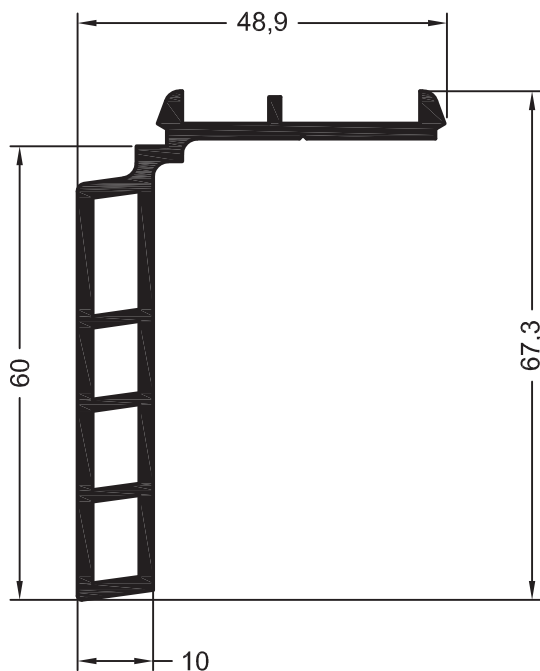

Профиль подставочный 32

561710

596970

48

Профиль подставочный 31/60

561910

597690 @

36

ДОПОЛНИТЕЛЬНЫЕ ПРОФИЛИ 86 ММ

СЕЧЕНИЯ ПРОФИЛЕЙ

Профили подставочные

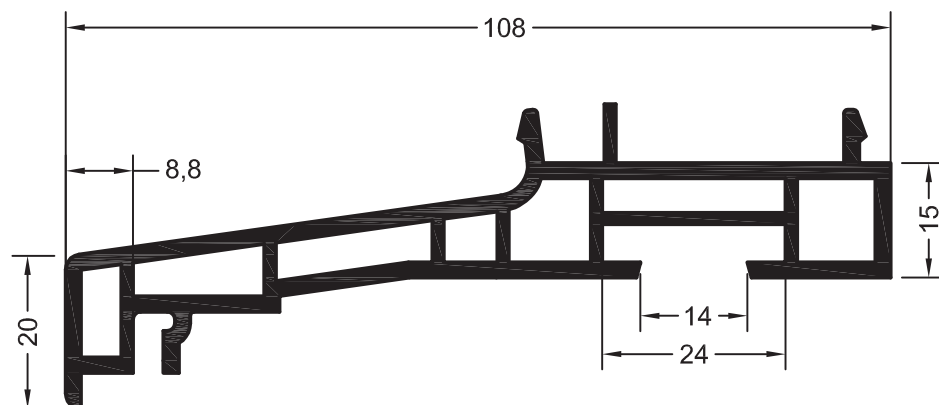

Профиль подставочный 36

561860 

597310  @

 36

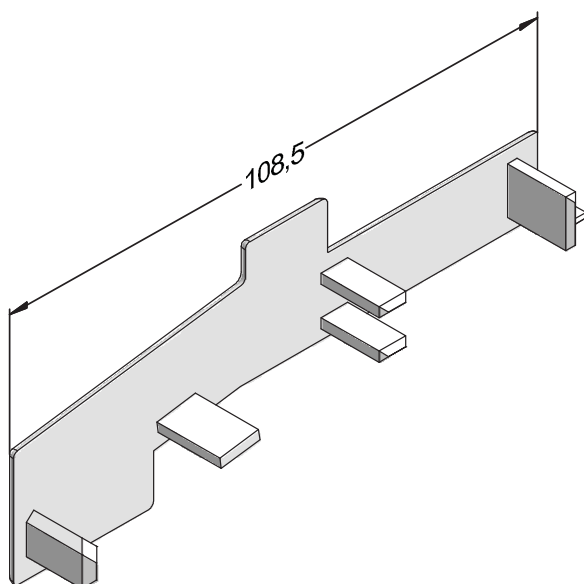

Торцевые колпачки для профиля подставочного 36

RAU-ASA

265941  

265951  

 25

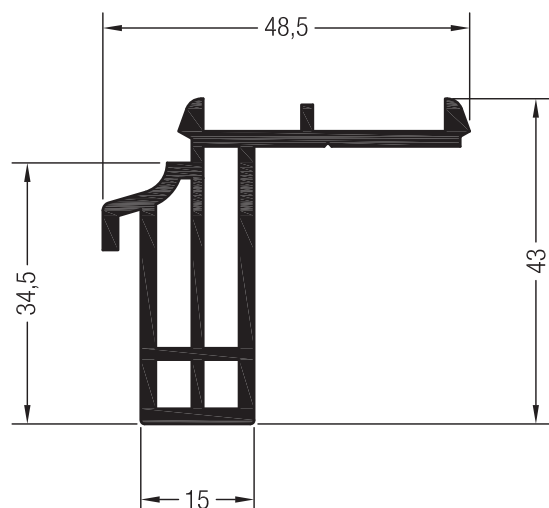

Профиль подставочный 37

561880 

 48

597560  @

 36

ДОПОЛНИТЕЛЬНЫЕ ПРОФИЛИ 86 ММ

СЕЧЕНИЯ ПРОФИЛЕЙ

Профили подставочные

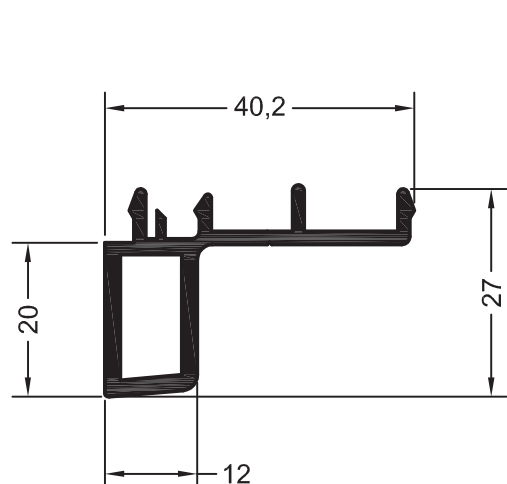

Профиль подставочный 38

560002

48

597001

36

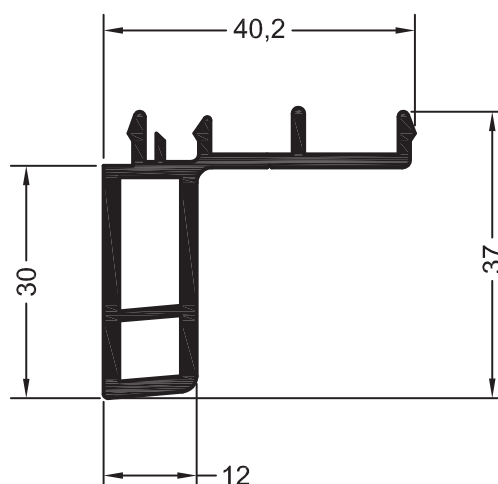

Профиль подставочный 39

560003

48

597002

36

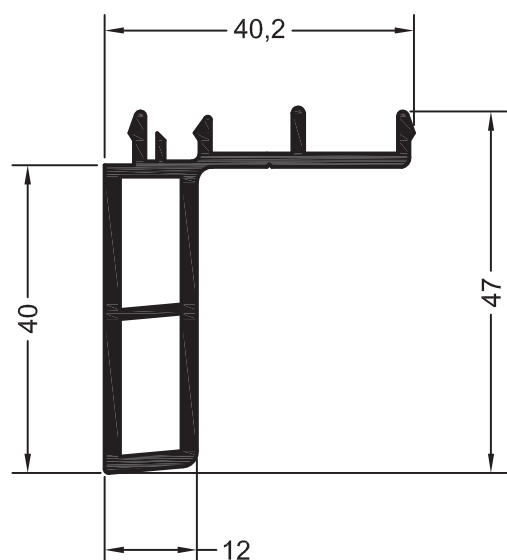

Профиль подставочный 40

560004

48

597003

36

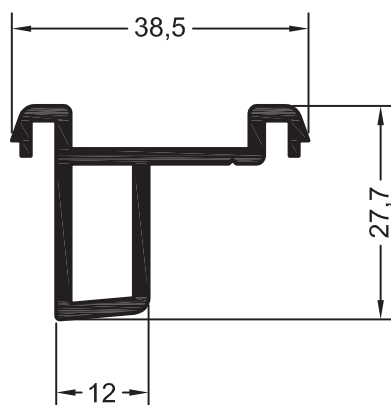

Профиль подставочный ремонтный

229773

48

ДОПОЛНИТЕЛЬНЫЕ ПРОФИЛИ 86 ММ

СЕЧЕНИЯ ПРОФИЛЕЙ

Профили подставочные

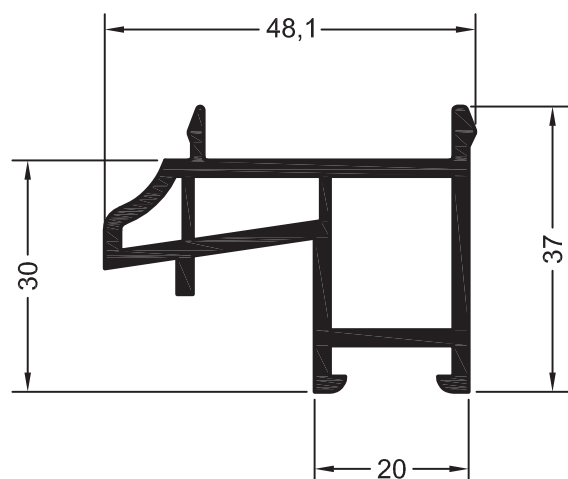

Профиль подставочный 42

560006  @

597019  @

 48

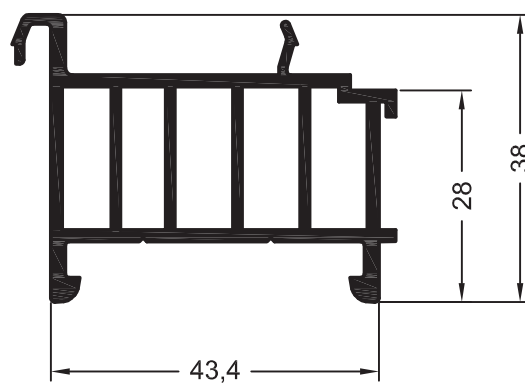

Профиль подставочный 30/43

533150  

 36

ДОПОЛНИТЕЛЬНЫЕ ПРОФИЛИ 86 ММ

СЕЧЕНИЯ ПРОФИЛЕЙ

Профили подставочные

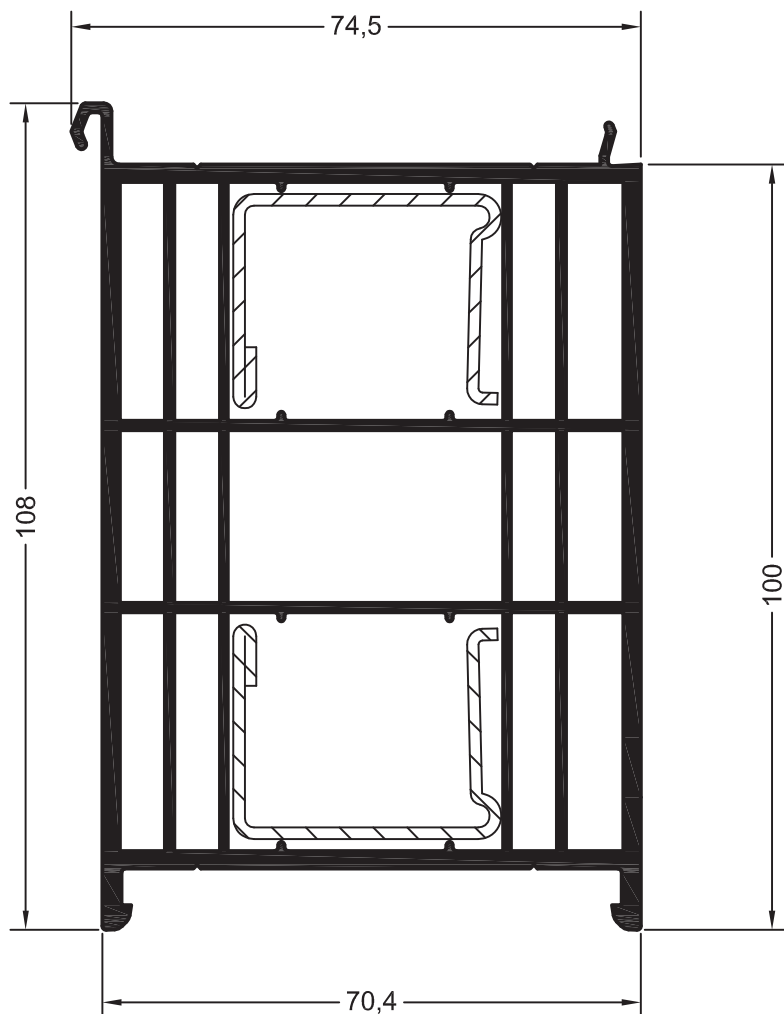

Профиль подставочный 100/70



533090 

563090  @

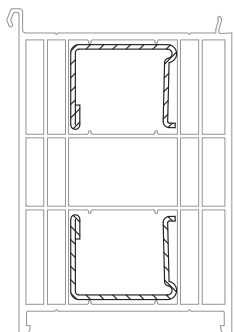
 24



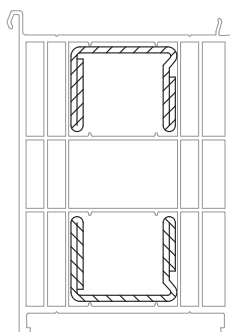

35 x 28

| | 244516 | 244526 |
|---|--------|--------|
|  | 1,5 | 2 |
| lx | 2,7 | 3,4 |
| ly | 1,3 | 1,7 |
|  | 6 | 6 |



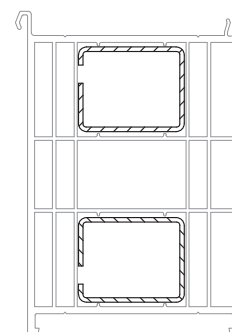

35 x 28

| | 244536 |
|---|--------|
|  | 2 |
| lx | 5 |
| ly | 2 |
|  | 6 |



35 x 28

| | 237091 | 249934 |
|---|--------|--------|
|  | 1,5 | 2 |
| lx | 2,8 | 3,4 |
| ly | 2,1 | 2,6 |
|  | 6 | 6 |

ДОПОЛНИТЕЛЬНЫЕ ПРОФИЛИ 86 ММ

СЕЧЕНИЯ ПРОФИЛЕЙ

Профили подставочные

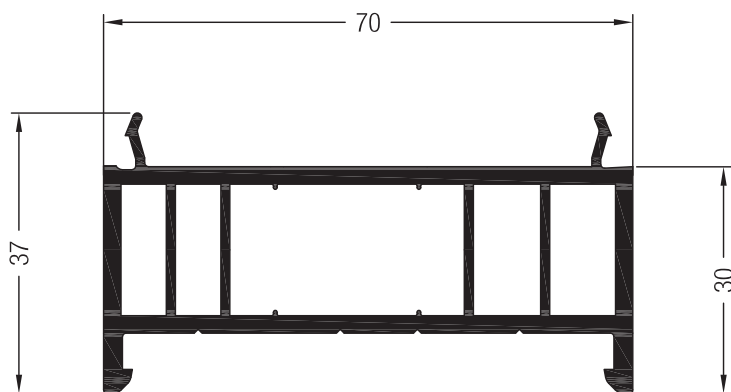

Профиль подставочный 30/70

533130

563130 @

48

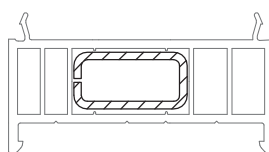

30 x 15

| | |
|----|-----------------|
| | 249891 @ |
| | 2 |
| lx | 1,5 |
| ly | 0,51 |
| | 6 |

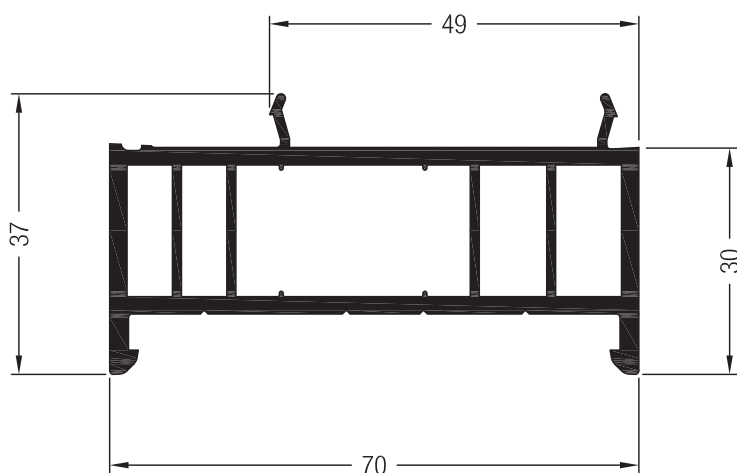

Профиль подставочный 30/70 внешний

533135

563135 @

48

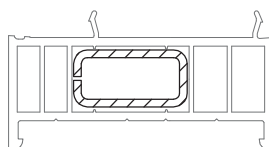

30 x 15

| | |
|----|-----------------|
| | 249891 @ |
| | 2 |
| lx | 1,5 |
| ly | 0,51 |
| | 6 |

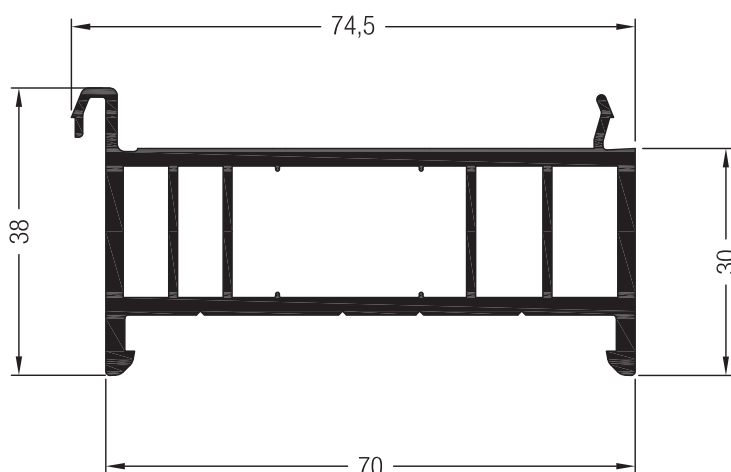

Профиль подставочный 30/70 внутренний

533140

563140 @

48

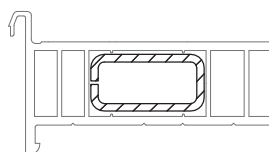

30 x 15

| | |
|----|-----------------|
| | 249891 @ |
| | 2 |
| lx | 1,5 |
| ly | 0,51 |
| | 6 |

ДОПОЛНИТЕЛЬНЫЕ ПРОФИЛИ 86 ММ

СЕЧЕНИЯ ПРОФИЛЕЙ

Профили отливов

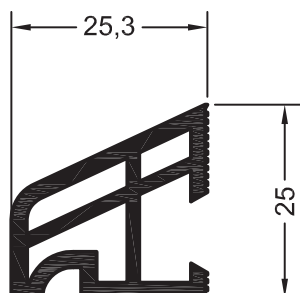

Отлив-козырек 2

560720 

 144

594140 

 36

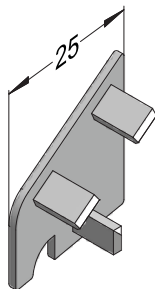

Колпачок торцевой для отлива-козырька 2

RAU-ASA

253857 

253867 

253877 

253887 

 100

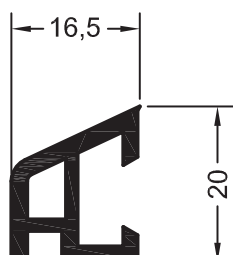

Отлив-козырек 3

561510 

 144

596290 

 72

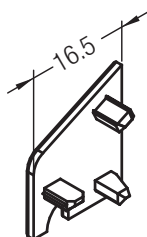

Колпачок торцевой для отлива-козырька 3

RAU-ASA

269460 

269470 

 100

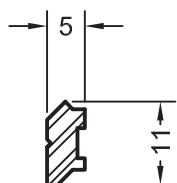

Профиль крепежный для отлива-козырька

(с отверстиями)

258523 

 6

ДОПОЛНИТЕЛЬНЫЕ ПРОФИЛИ 86 ММ

СЕЧЕНИЯ ПРОФИЛЕЙ

Профили доборные



Профиль доборный 10/86

533190

563190

36

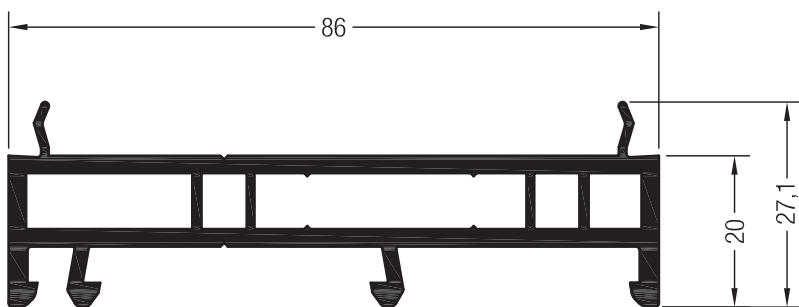

Профиль доборный 20/86

533120

563120

36

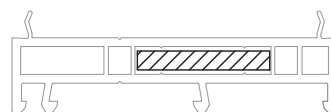

35 x 5

| | |
|----|---------------|
| | 264306 |
| | 2 |
| lx | 1,8 |
| ly | --- |
| | 6 |

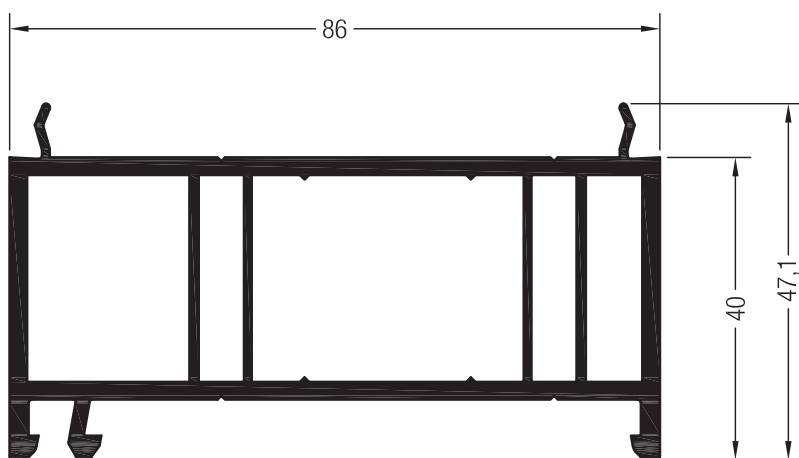

Профиль доборный 40/86

533000

563000

36

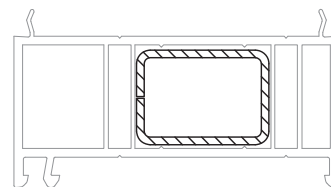

35 x 25

| | | |
|----|---------------|----------------|
| | 252775 | 220614@ |
| | 2 | 3 |
| lx | 3,7 | 5 |
| ly | 2,1 | 2,9 |
| | 6 | 6 |

ДОПОЛНИТЕЛЬНЫЕ ПРОФИЛИ 86 ММ

СЕЧЕНИЯ ПРОФИЛЕЙ

Профили доборные

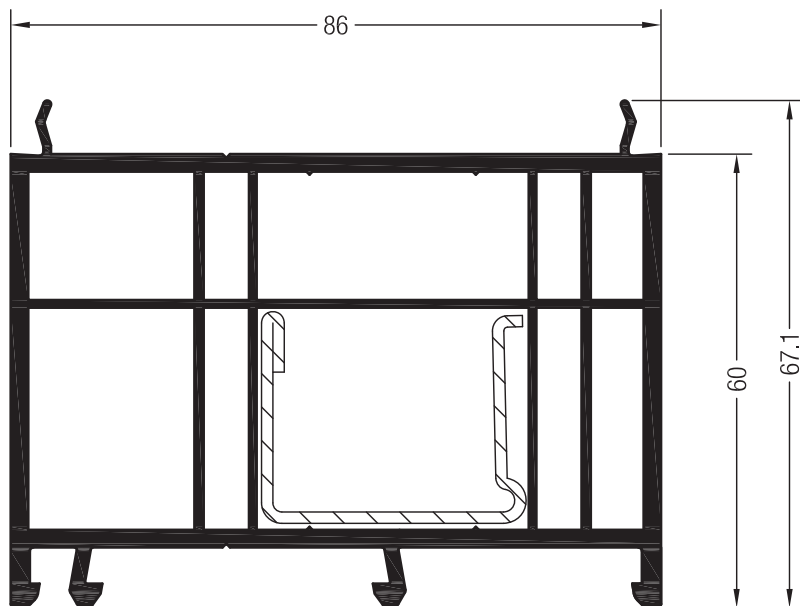

Профиль доборный 60/86



533160 

563160  @

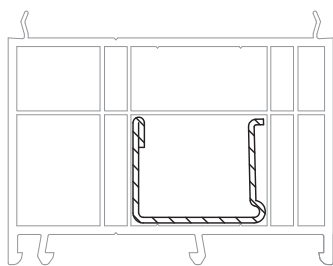
 36



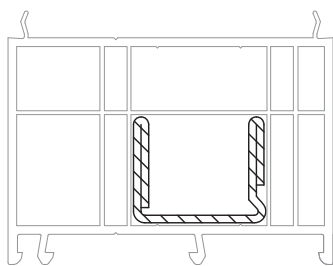

35 x 28

| | 244516 | 244526 |
|---|--------|--------|
|  | 1,5 | 2 |
| lx | 2,7 | 3,5 |
| ly | 1,3 | 1,7 |
|  | 6 | 6 |



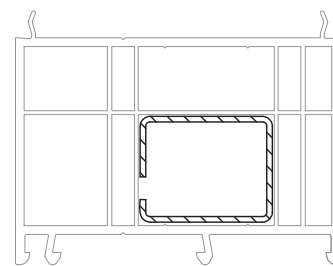

35 x 28

| | 244536 |
|---|--------|
|  | 2 |
| lx | 5 |
| ly | 2 |
|  | 6 |



35 x 28

| | 237091 | 249934 |
|---|--------|--------|
|  | 1,5 | 2 |
| lx | 2,8 | 3,4 |
| ly | 2,1 | 2,6 |
|  | 6 | 6 |

ДОПОЛНИТЕЛЬНЫЕ ПРОФИЛИ 86 ММ

СЕЧЕНИЯ ПРОФИЛЕЙ

Профили доборные

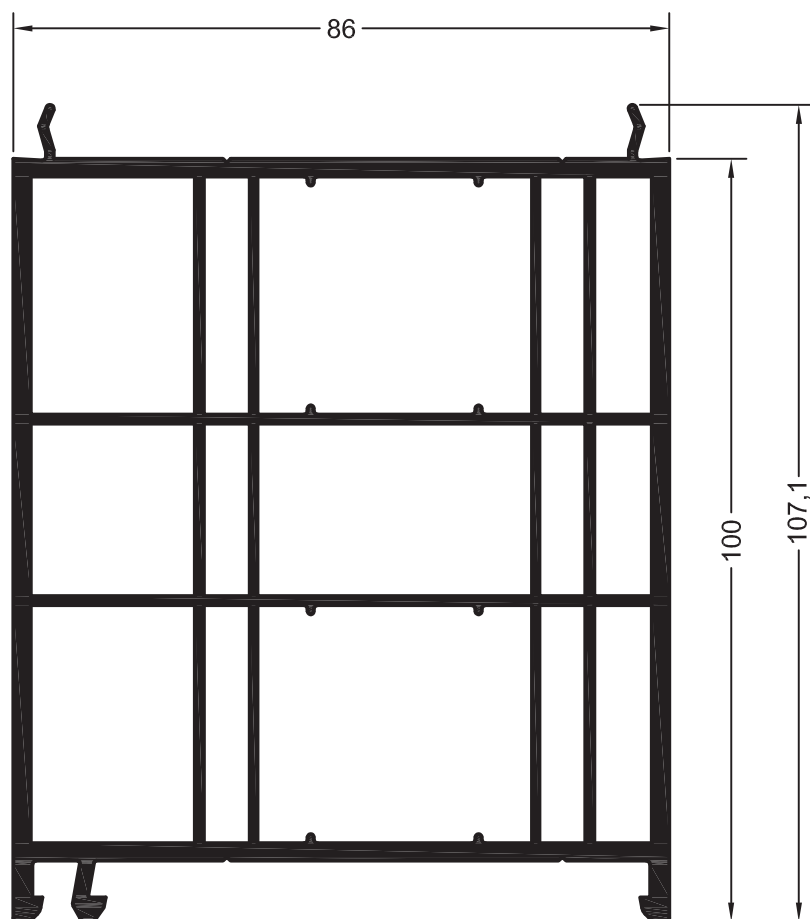

Профиль доборный 100/86



533010 

563010 

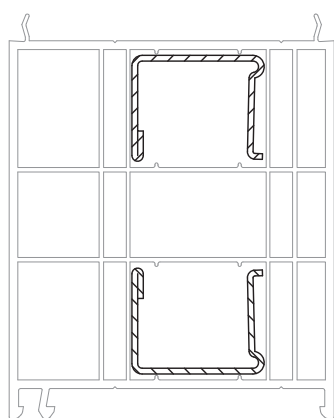
 12



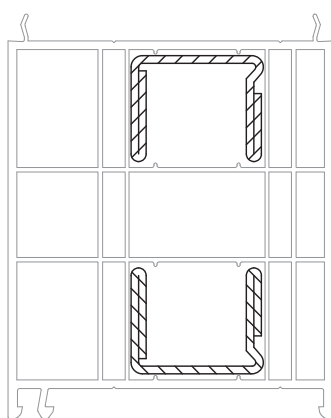

35 x 28

| | 244516 | 244526 |
|---|--------|--------|
|  | 1,5 | 2 |
| lx | 2,7 | 3,4 |
| ly | 1,3 | 1,7 |
|  | 6 | 6 |



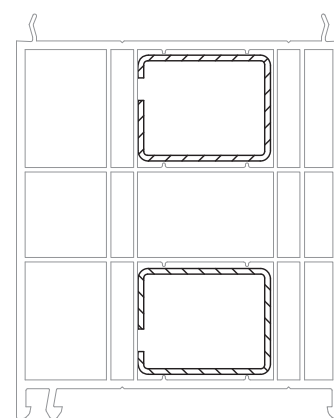

35 x 28

| | 244536 |
|---|--------|
|  | 2 |
| lx | 5 |
| ly | 2 |
|  | 6 |



35 x 28

| | 237091 | 249934 |
|---|--------|--------|
|  | 1,5 | 2 |
| lx | 2,8 | 3,5 |
| ly | 2,1 | 2,7 |
|  | 6 | 6 |

ДОПОЛНИТЕЛЬНЫЕ ПРОФИЛИ 86 ММ

СЕЧЕНИЯ ПРОФИЛЕЙ

Профили усиливающие

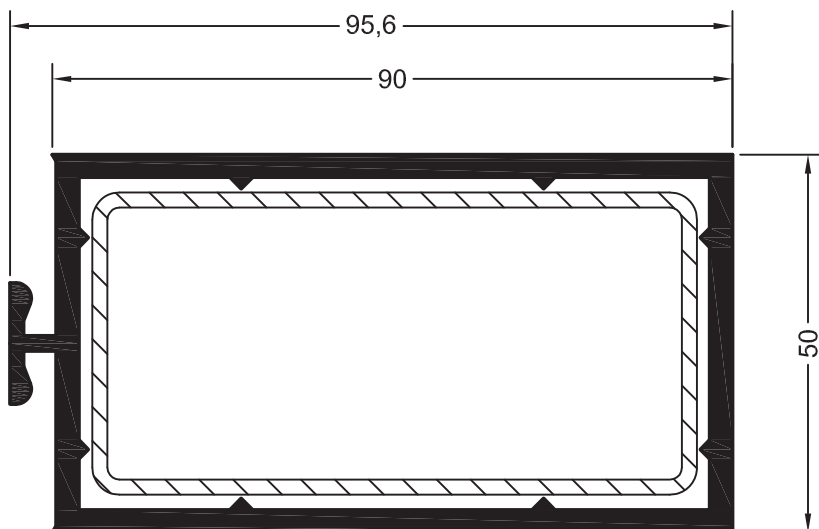

Профиль усиливающий 1

627061

36

590640

18

80 x 40

| | 258881 | 258624@ | 258734@ | 250029@ |
|----|---------------|----------------|----------------|----------------|
| | 2 | 2,5 | 3 | 4 |
| lx | 39 | 48 | 55,5 | 71,1 |
| ly | 13,1 | 15,9 | 18,5 | 23 |
| | 6 | 6 | 6 | 6 |

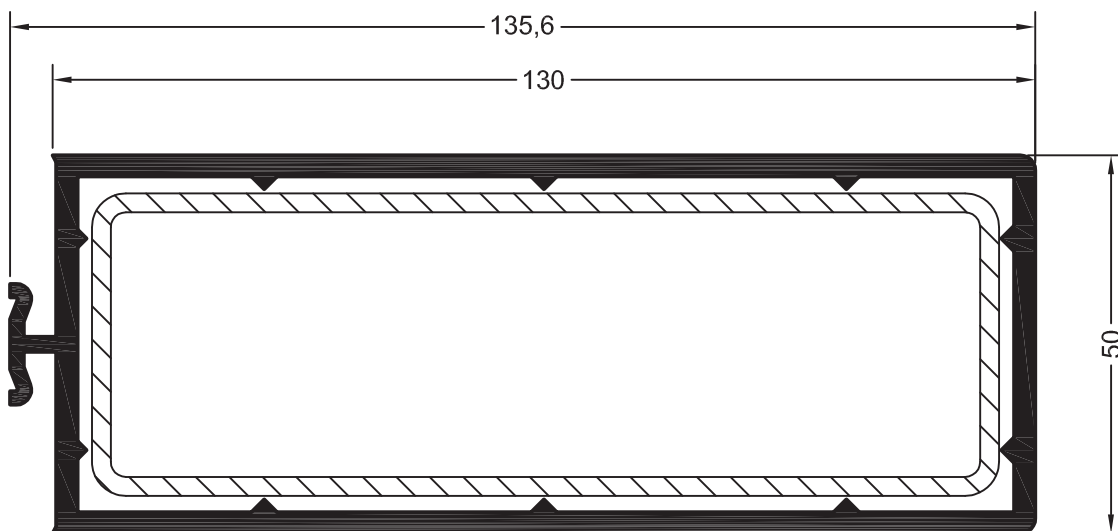

Профиль усиливающий 2

627041

24

593200

12

120 x 40

| | 221723@ | 252794@ | 258614@ |
|----|----------------|----------------|----------------|
| | 2,5 | 3 | 4 |
| lx | 132,1 | 157 | 201 |
| ly | 22,9 | 26,6 | 34,4 |
| | 6 | 6 | 6 |

ДОПОЛНИТЕЛЬНЫЕ ПРОФИЛИ 86 ММ

СЕЧЕНИЯ ПРОФИЛЕЙ

Профили усиливающие

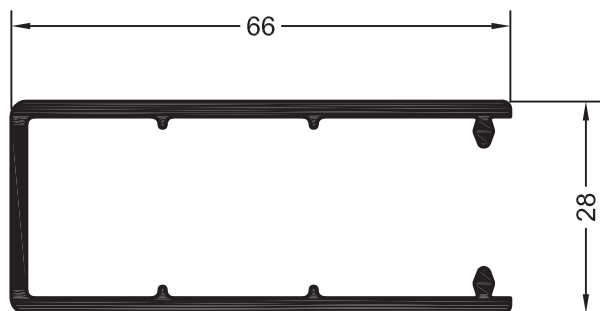

Профиль облицовочный, ПВХ

561590

597000

72

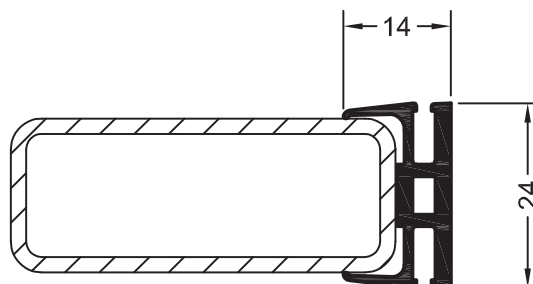

Профиль торцевой для арт. 561590

561600

72

50 x 20

| | 252884@ | 259772 | 221720@ | 258831@ |
|----|----------------|---------------|----------------|----------------|
| | 1,5 | 2 | 2,5 | 3 |
| lx | 6,1 | 7,9 | 9,4 | 10,9 |
| ly | 1,4 | 1,8 | 2,1 | 2,3 |
| | 6 | 6 | 6 | 6 |

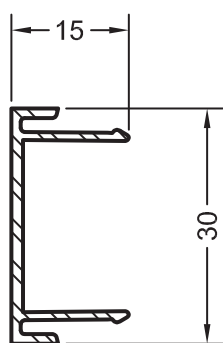

Профиль торцевой для арт. 259402

259412

6

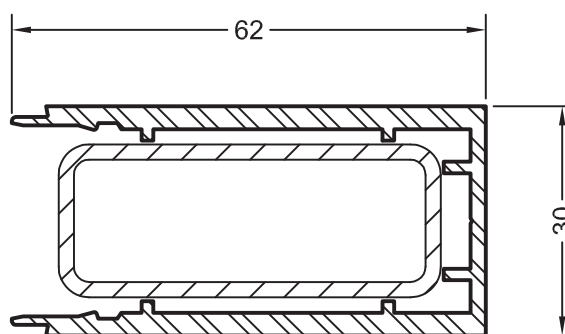

Профиль облицовочный

259402

6

50 x 20

| | 252884@ | 259772 | 221720@ | 258831@ |
|----|----------------|---------------|----------------|----------------|
| | 1,5 | 2 | 2,5 | 3 |
| lx | 6,1 | 7,9 | 9,4 | 10,9 |
| ly | 1,4 | 1,8 | 2,1 | 2,3 |
| | 6 | 6 | 6 | 6 |

ДОПОЛНИТЕЛЬНЫЕ ПРОФИЛИ 86 ММ

СЕЧЕНИЯ ПРОФИЛЕЙ

Профили усиливающие

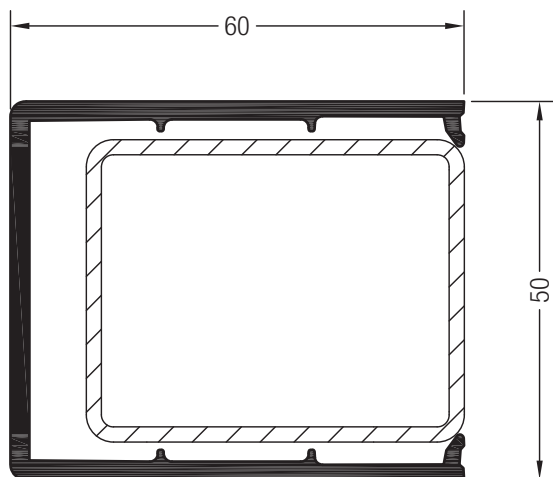



Внешний усиливающий профиль

560015 

596281 

 39

50 x 40

| | 251866 | 253926@ | 241845@ | 253157@ |
|---|---------------|----------------|----------------|----------------|
|  | 2 | 2,5 | 3 | 4 |
| lx | 12 | 14,3 | 16,3 | 19,8 |
| ly | 8,5 | 10,1 | 11,5 | 13,9 |
|  | 6 | 6 | 6 | 6 |

ДОПОЛНИТЕЛЬНЫЕ ПРОФИЛИ 86 ММ

СЕЧЕНИЯ ПРОФИЛЕЙ

Профили соединительные

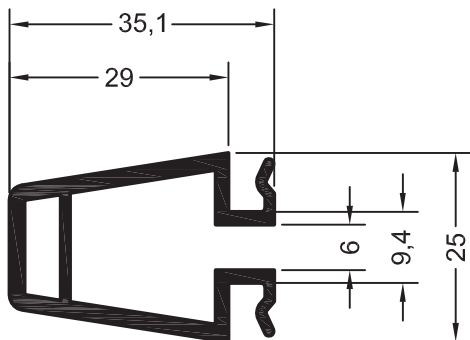

Профиль соединительный

561892

72

597892

36

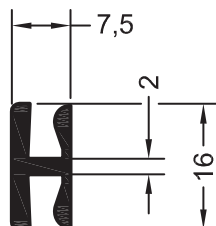

Профиль соединительный H-образный 1

732460

144

590010

36

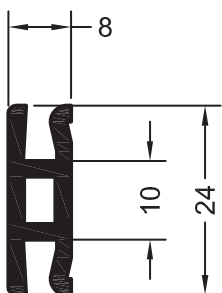

Профиль соединительный H-образный 2

560700

144

593920

36

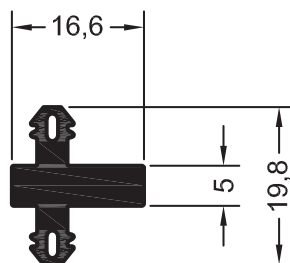

Профиль соединительный EPDM

866020

50

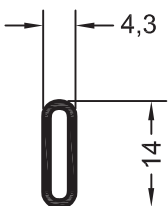

Соединитель

561043

72

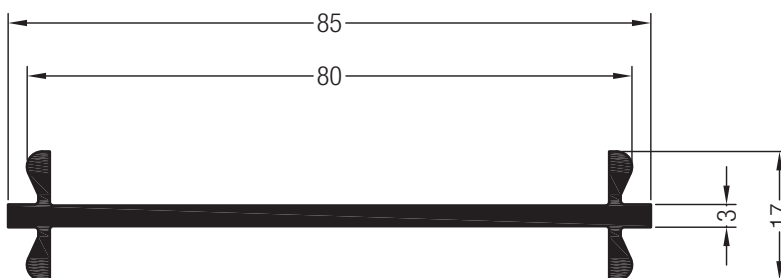

Профиль соединительный 3/86

533080

72

ДОПОЛНИТЕЛЬНЫЕ ПРОФИЛИ 86 ММ

СЕЧЕНИЯ ПРОФИЛЕЙ

Профили компенсирующие

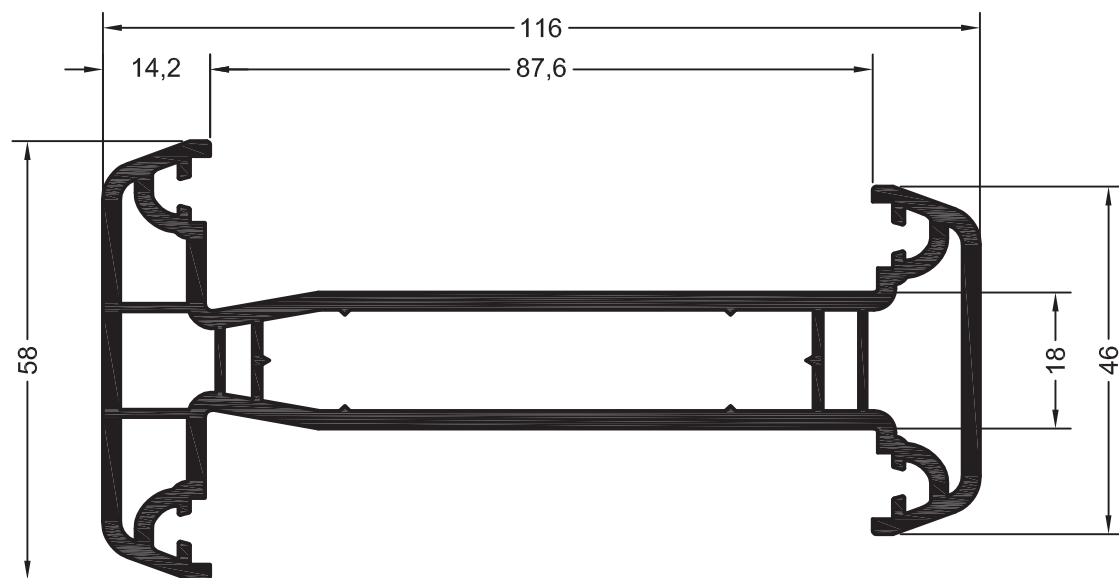



Профиль компенсирующий 2/86

533070 

563070  @

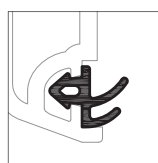

 24

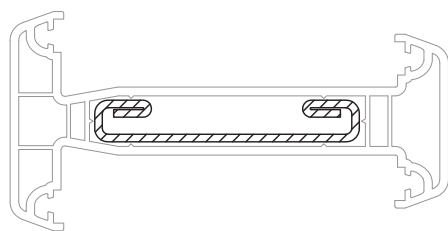

| | |
|--|--------|
|  | 864952 |
|  | 865530 |



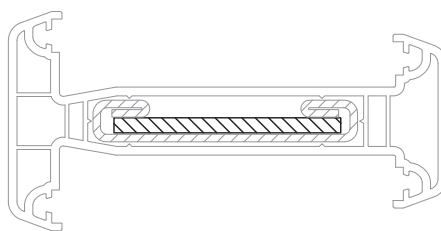

70 x 11

| | |
|---|---------------|
| | 350286 |
|  | 2 |
| lx | 15 |
| ly | 0,38 |
|  | 6 |



60 x 3

| | |
|---|---------------|
| | 350287 |
|  | 3 |
| lx | 5,4 |
| ly | 0,01 |
|  | 6 |

ДОПОЛНИТЕЛЬНЫЕ ПРОФИЛИ 86 ММ

СЕЧЕНИЯ ПРОФИЛЕЙ

Профили компенсирующие

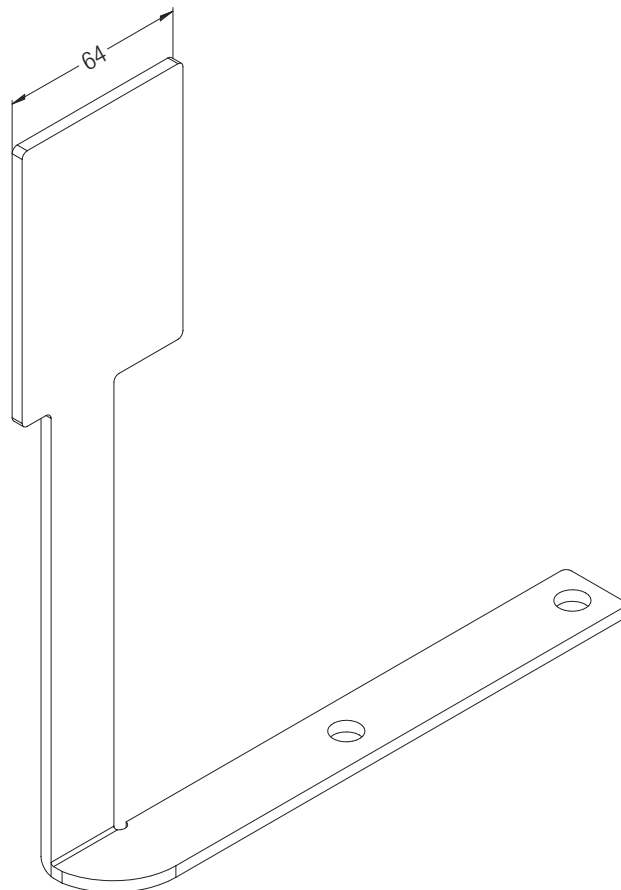
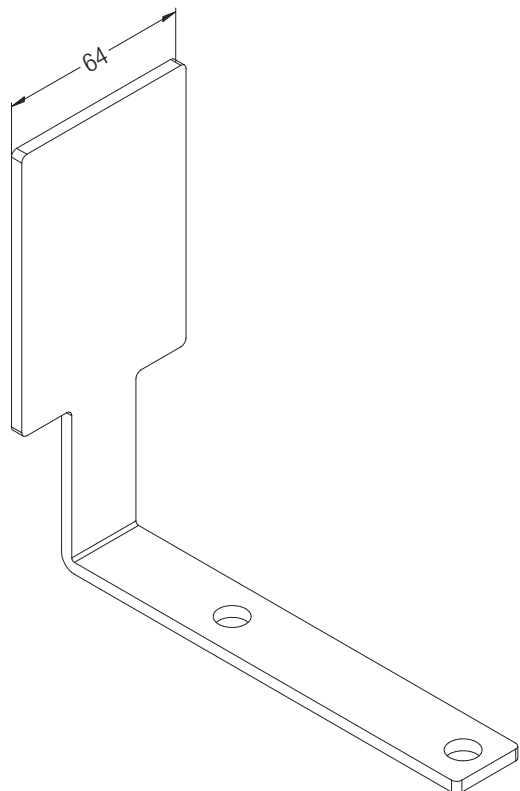

Монтажный уголок 1 для профиля компенсирующего

246545

 50

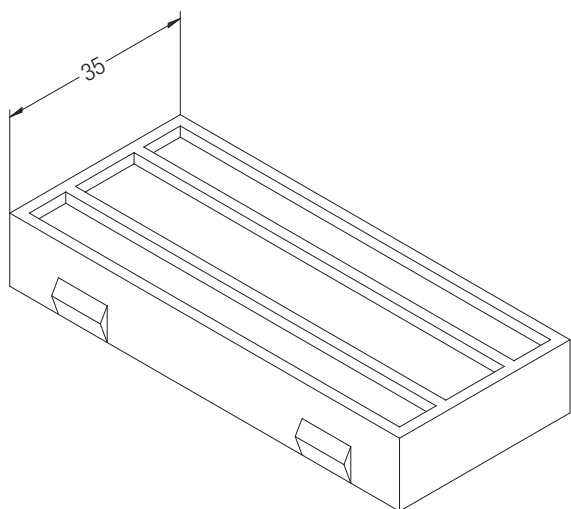

Монтажный уголок 2 для профиля компенсирующего

246535

 50

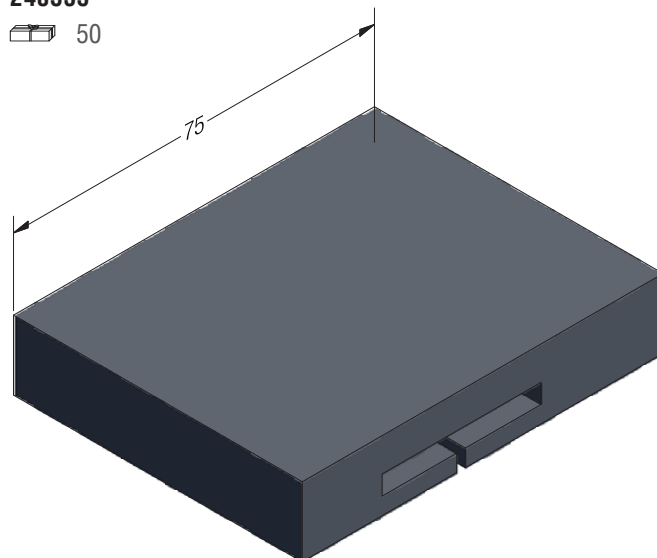

Прокладка дистанционная 13 для профиля компенсирующего RAU-PS

246691 

 100

Уплотняющая вставка профиля компенсирующего EPDM-вспененный каучук

351475  Поставка с июля 2011 г.

 20



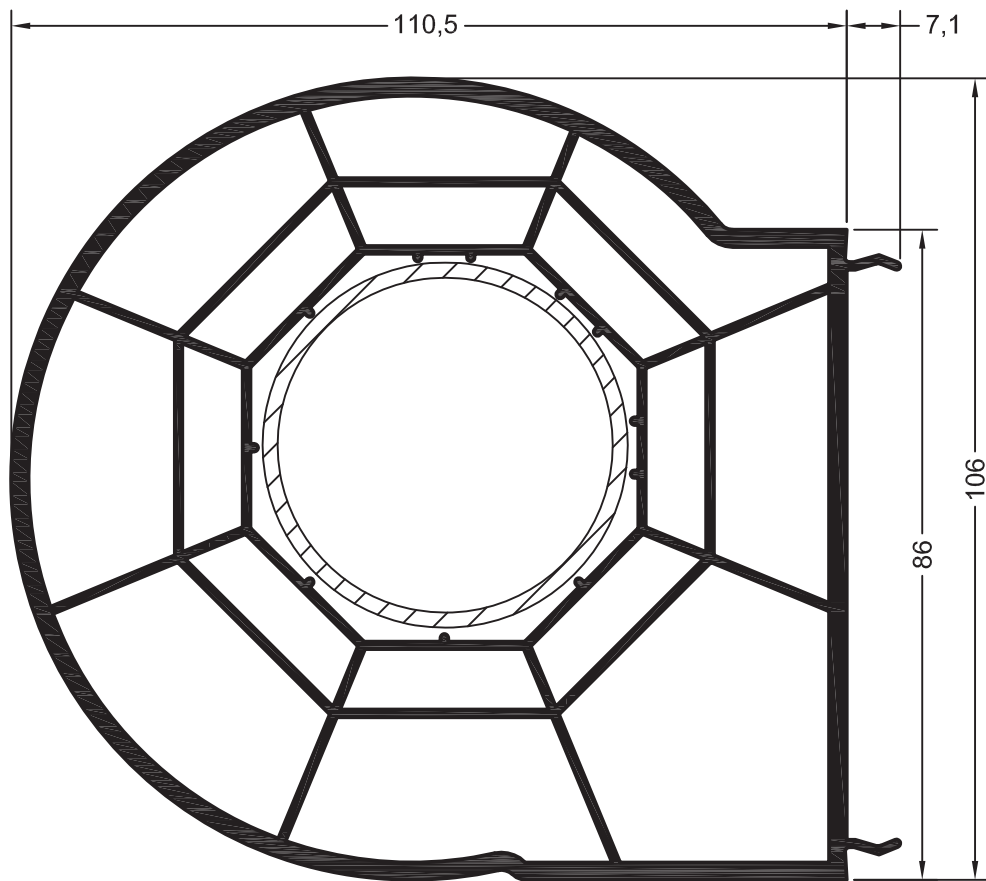

ДОПОЛНИТЕЛЬНЫЕ ПРОФИЛИ 86 ММ

СЕЧЕНИЯ ПРОФИЛЕЙ

Профили для эркерных окон





Профиль эркерный 1/86

- 533050** 
- 563050**  полностью
- 563051**  половина
- 563052**  наруж. и внутр.
-  24

Поставка с ноября 2011 г.

∅ 48,3

| | 242032 | 258604@ |
|---|--------|---------|
|  | 3,2 | 6,3 |
| lx | 11,7 | 18,7 |
| ly | 11,7 | 18,7 |
|  | 6 | 6 |

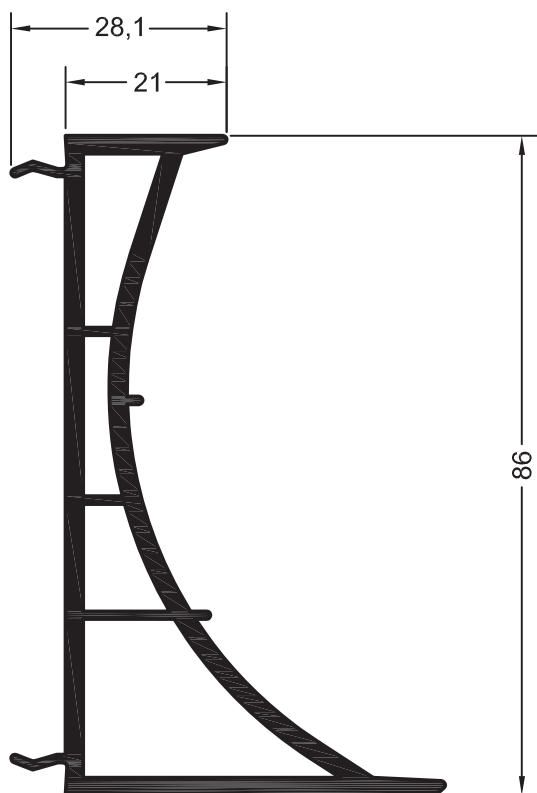

Профиль эркерный 2/86

- 533060** 
- 563060** 
-  24

ДОПОЛНИТЕЛЬНЫЕ ПРОФИЛИ 86 ММ

СЕЧЕНИЯ ПРОФИЛЕЙ

Профили для эркерных окон

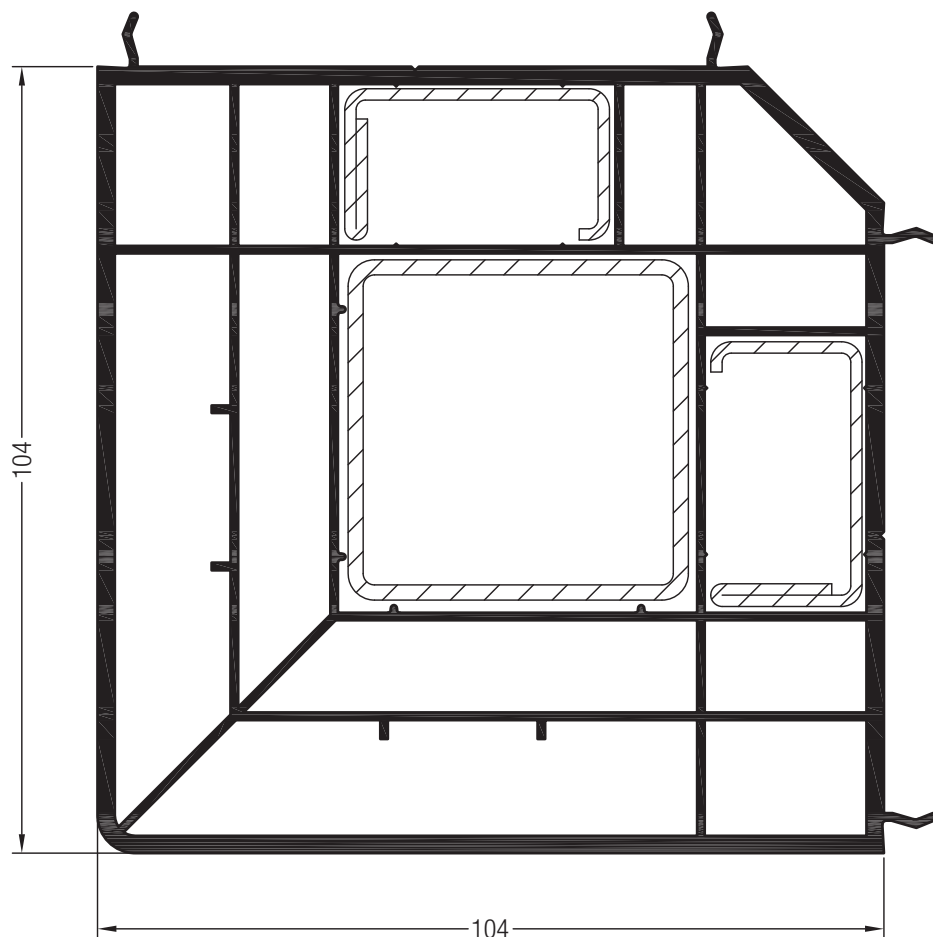

Профиль эркерный 90°/86

533230 



563230 

 24

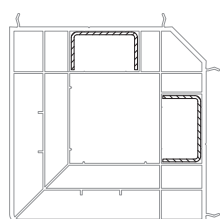
Поставка со 2-го квартала
2011 г.



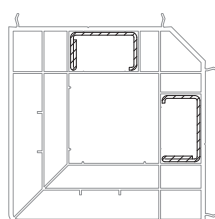

35 x 20

| | 245536 |
|---|---------------|
|  | 1,5 |
| lx | 2 |
| ly | 0,42 |
|  | 6 |



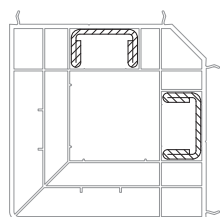

35 x 20

| | 261831 | 261841 |
|--|---------------|---------------|
|  | 1,5 | 2 |
| lx | 2,5 | 3,1 |
| ly | 0,56 | 0,69 |
|  | 6 | 6 |



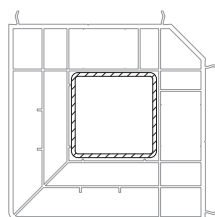

35 x 20

| | 245526 |
|---|---------------|
|  | 2,5 |
| lx | 4,2 |
| ly | 0,9 |
|  | 6 |



45 x 45

| | 259894 | 221718@ | 253147@ | 259306@ |
|--|---------------|----------------|----------------|----------------|
|  | 2 | 2,5 | 3 | 4 |
| lx | 10,2 | 12,1 | 13,8 | 16,6 |
| ly | 10,2 | 12,1 | 13,8 | 16,6 |
|  | 6 | 6 | 6 | 6 |

ДОПОЛНИТЕЛЬНЫЕ ПРОФИЛИ 86 ММ

СЕЧЕНИЯ ПРОФИЛЕЙ

Профили дополнительные для жалюзи

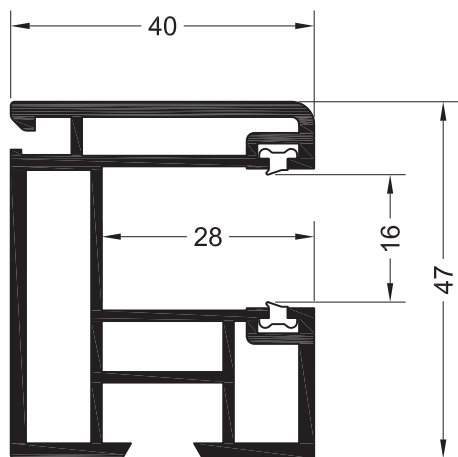

Направляющая жалюзи 1

- 561671
- 561670
- 597020
- 60

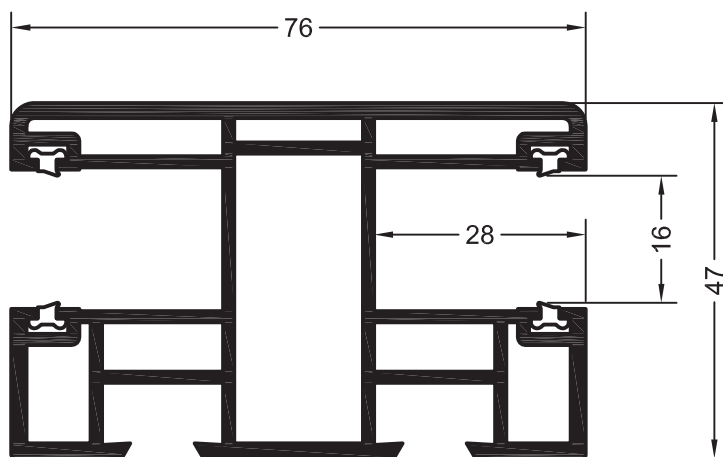

Направляющая жалюзи двойная

- 560351
- 24
- 618923
- 36

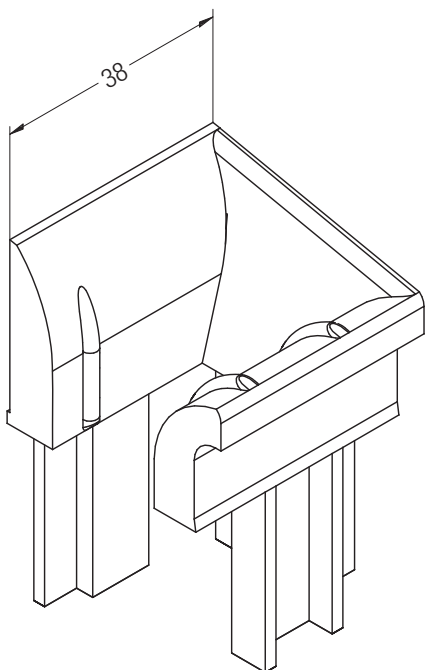

Головка направляющей
(для направляющих 1, 2 и двойной)

RAU-ASA

- 248666
- 248676
- 100

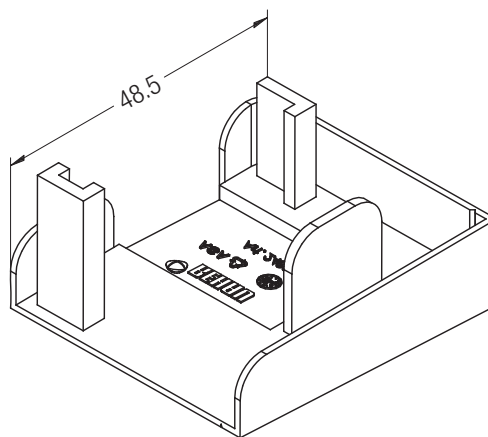

Торцевой колпачек
(для направляющей 1 и двойной)

RAU-ASA

- 248075
- 248085
- 50

ДОПОЛНИТЕЛЬНЫЕ ПРОФИЛИ 86 ММ

СЕЧЕНИЯ ПРОФИЛЕЙ

Профили дополнительные для жалюзи

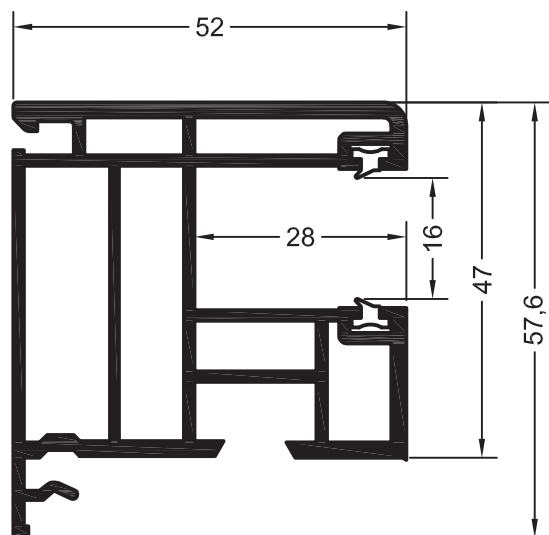

Направляющая жалюзи 2

619589   

 36

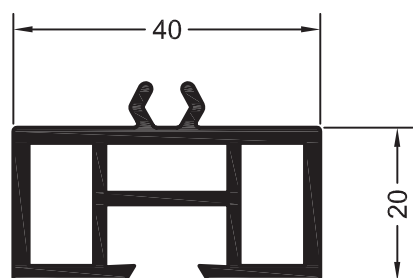

Профиль доборный (для направляющих 1, 2 и 3)

561630 

 72

597030  @

 60

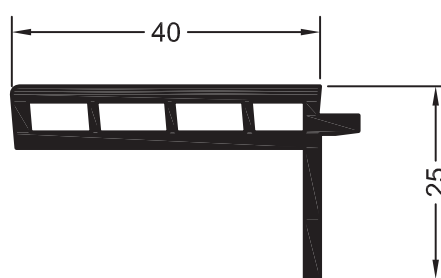

Добор (для направляющих 1, 2 и 3)

560970 

595050  @

 36

ДОПОЛНИТЕЛЬНЫЕ ПРОФИЛИ 86 ММ

СЕЧЕНИЯ ПРОФИЛЕЙ

Профили дополнительные для жалюзи

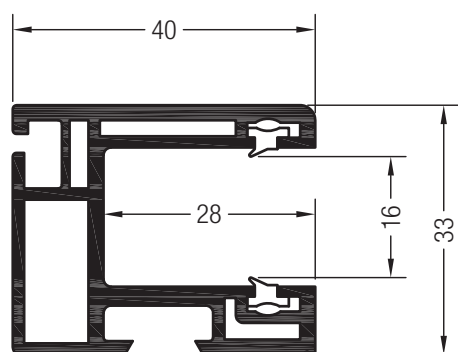

Направляющая жалюзи 3

625533  

 72

625543    @

 24

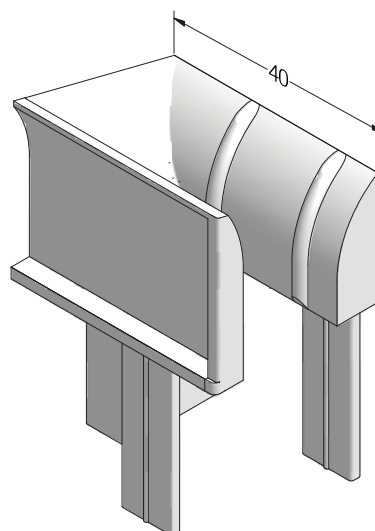

Головка направляющей 3

RAU-ASA

230536   

230546   

 100

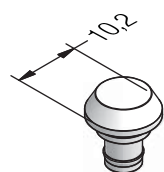

Ниппель крепежный защелкивающийся

RAU-PA

253479 

 1000

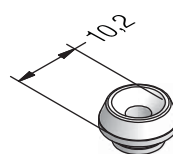

Ниппель крепежный под шуруп

RAU-PA

264230  @

 1000

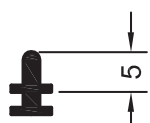

Переходник 1 для направляющей жалюзи

639531 

 100

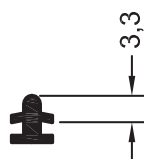

Переходник 2 для направляющей жалюзи

601532 

 200

ДОПОЛНИТЕЛЬНЫЕ ПРОФИЛИ 86 ММ

СЕЧЕНИЯ ПРОФИЛЕЙ

Профили дополнительные для жалюзи

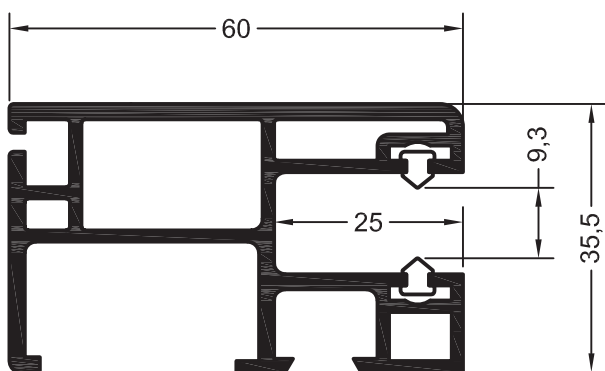

Направляющая жалюзи с демпфирующими лепестками
(для ламелей R 30 и R37)

617049 

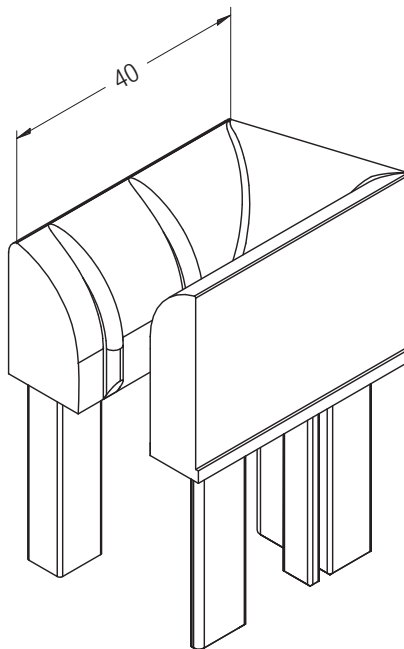

 72



Головка для направляющей жалюзи арт. 617049

RAU-ASA

232937 

232947 
 100

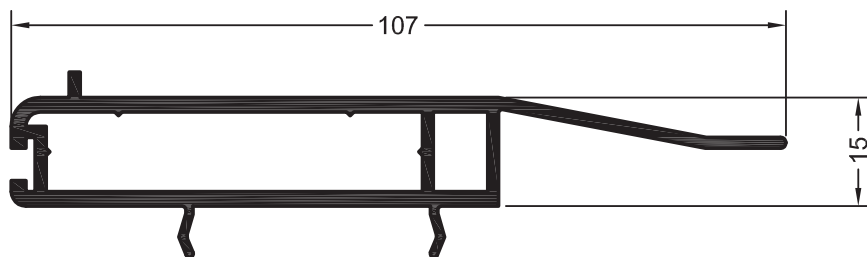



Траверса жалюзи GENEО

533180 

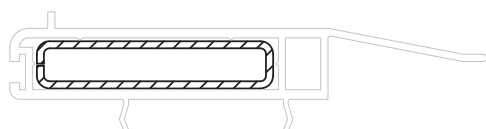
 36



50 x 10

| | |
|---|---------------|
| | 350237 |
|  | 2 |
| lx | 4,95 |
| ly | 0,32 |
|  | 6 |

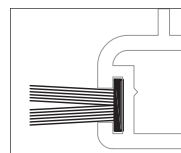

| | |
|---|---------------|
| | 246834 |
|  | 100 |

ДОПОЛНИТЕЛЬНЫЕ ПРОФИЛИ 86 ММ

СЕЧЕНИЯ ПРОФИЛЕЙ

Профили дополнительные для жалюзи

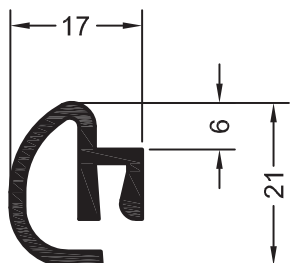



Траверса жалюзи 1

561700  

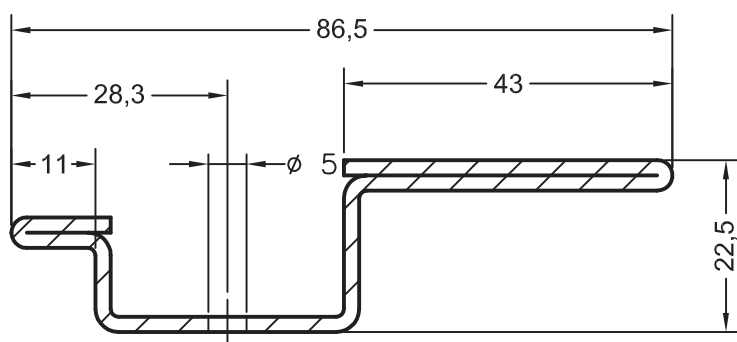
 144



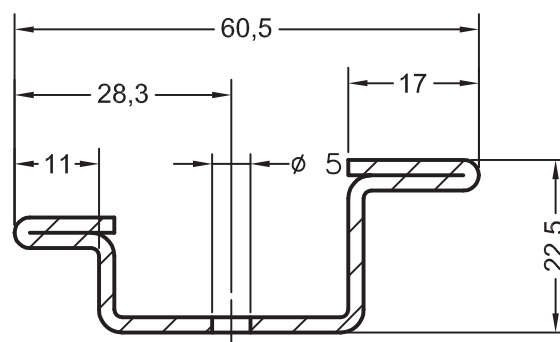

86,5 x 22,5

| | |
|---|---------------|
| | 269231 |
|  | 2 |
| lx | 21 |
| ly | 1,18 |
|  | 6 |



60,5 x 22,5

| | |
|---|---------------|
| | 260504 |
|  | 2 |
| lx | 8,1 |
| ly | 1,13 |
|  | 6 |

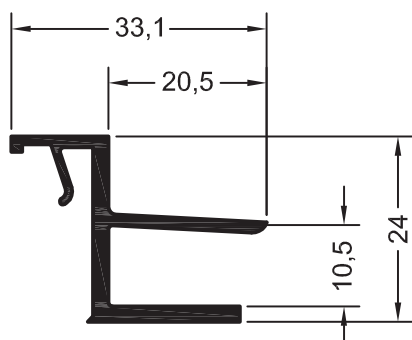

Профиль стыковочный 1 коробки жалюзи

626051 

 144

590620  @

 36

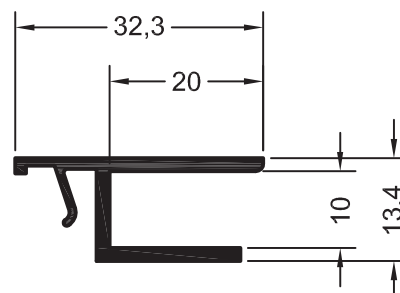

Профиль стыковочный 3 коробки жалюзи

560260 

 144

591920 

 36

ДОПОЛНИТЕЛЬНЫЕ ПРОФИЛИ 86 ММ

СЕЧЕНИЯ ПРОФИЛЕЙ

Нащельники

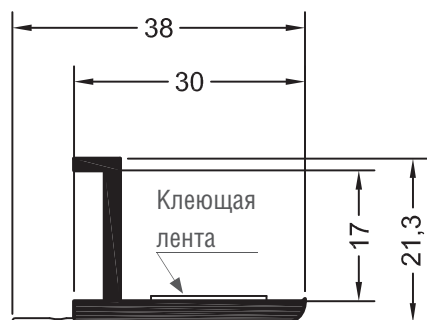

Нащельник 30

561640

144

597040 @

72

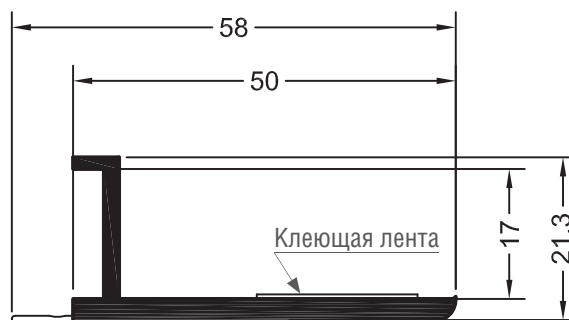

Нащельник 50

561660

144

597060 @

72

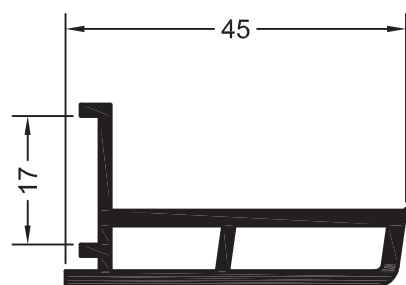

Нащельник 45

561650

144

597050 @

72

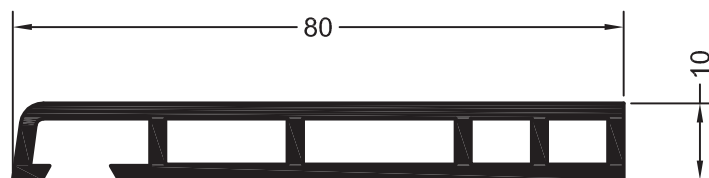

Нащельник 80

612762

72

590260

36

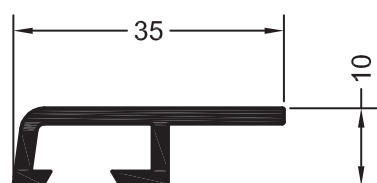

Наличник 35

560280

144

592000 @

72

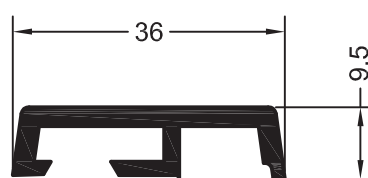

Наличник для окна со штульпом

560950

72

595220

36

ДОПОЛНИТЕЛЬНЫЕ ПРОФИЛИ 86 ММ

СЕЧЕНИЯ ПРОФИЛЕЙ

Нащельники

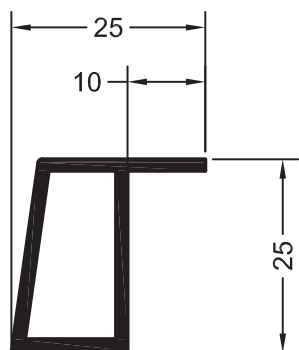

Наличник 25

560270

144

591880 @

72

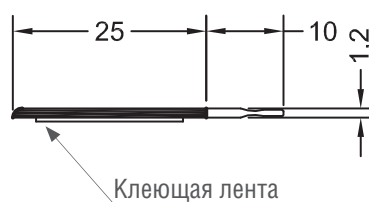

Наличник (для помещений)

636732

120

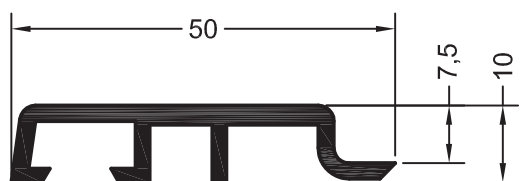

Наличник 50

560007

597007 @

72

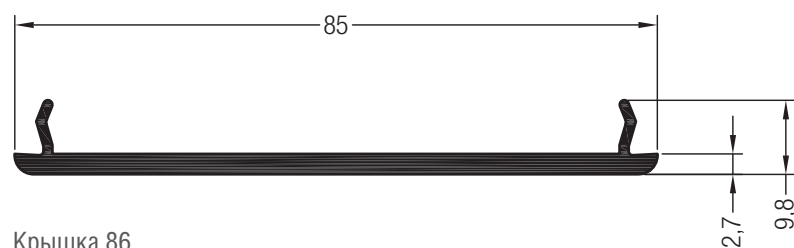

Крышка 86

533170

36

ДОПОЛНИТЕЛЬНЫЕ ПРОФИЛИ 86 ММ

СЕЧЕНИЯ ПРОФИЛЕЙ

Профили облицовочные

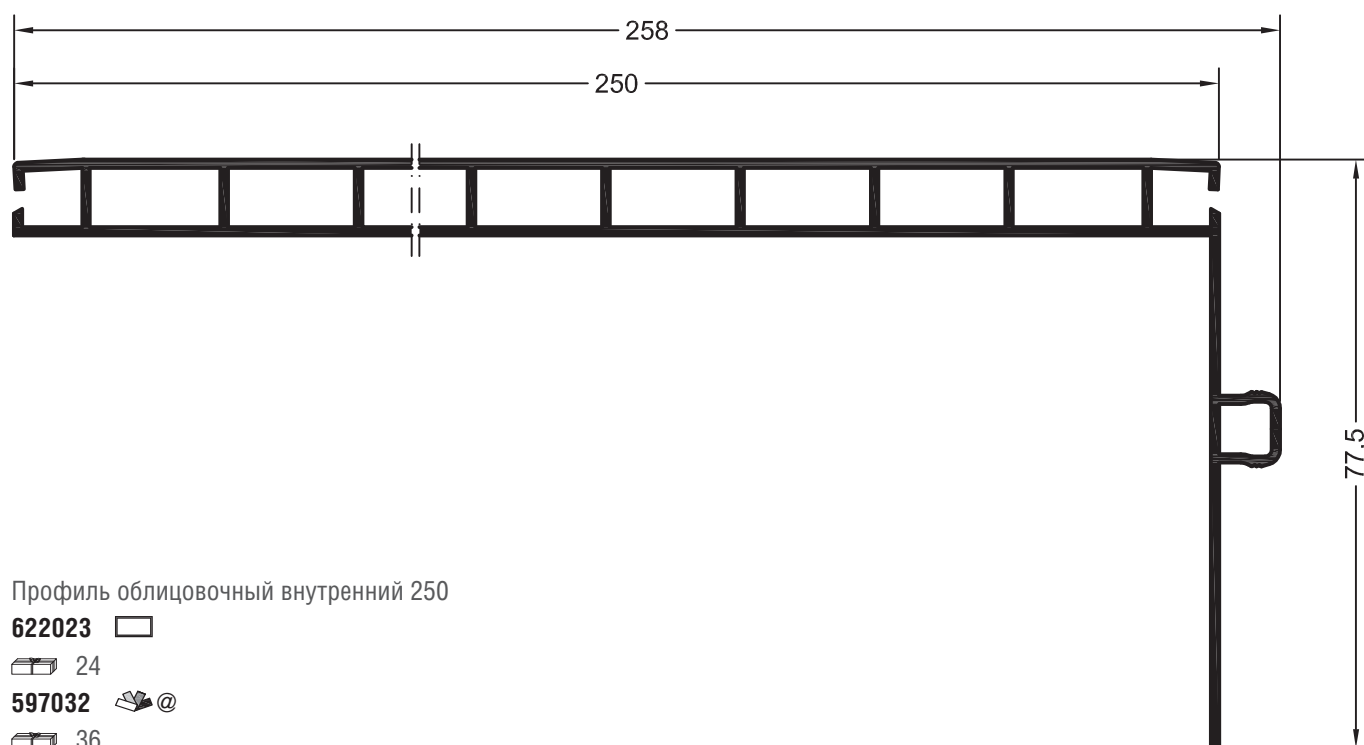
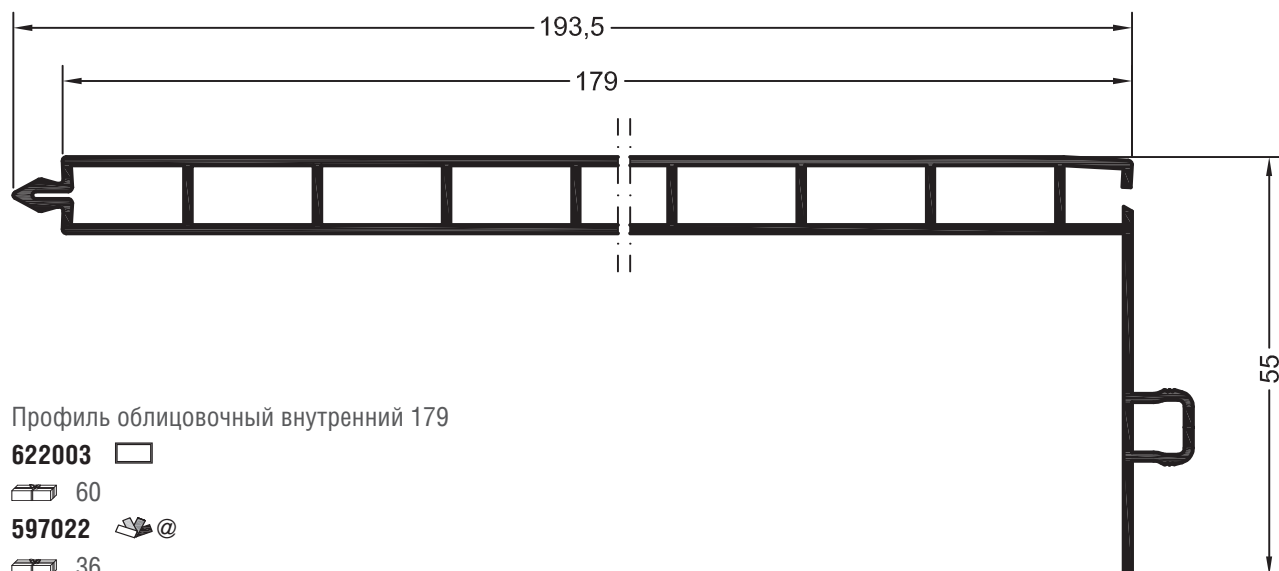

ДОПОЛНИТЕЛЬНЫЕ ПРОФИЛИ 86 ММ

СЕЧЕНИЯ ПРОФИЛЕЙ

Профили облицовочные

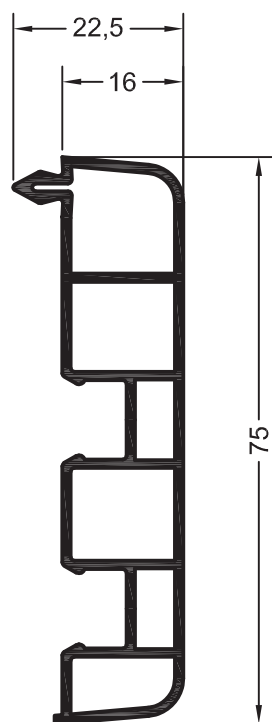

Наличник 75

622013 

 36

597023  @

 24

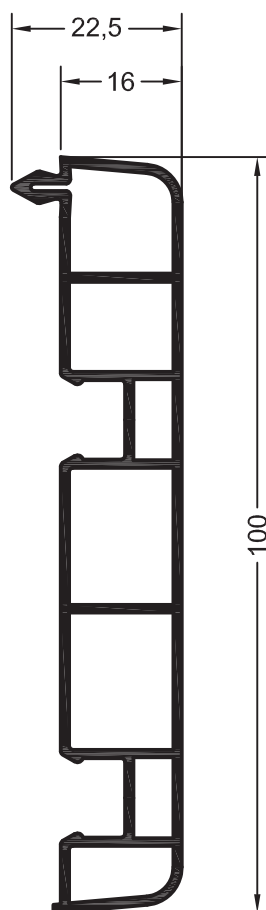

Наличник 100

622033 

597033  @

 36

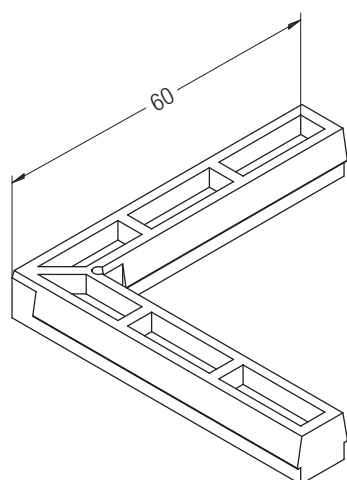

Уголок соединительный для наличника

RAU-ASA

242985 

 100

ДОПОЛНИТЕЛЬНЫЕ ПРОФИЛИ 86 ММ

СЕЧЕНИЯ ПРОФИЛЕЙ

Профили облицовочные

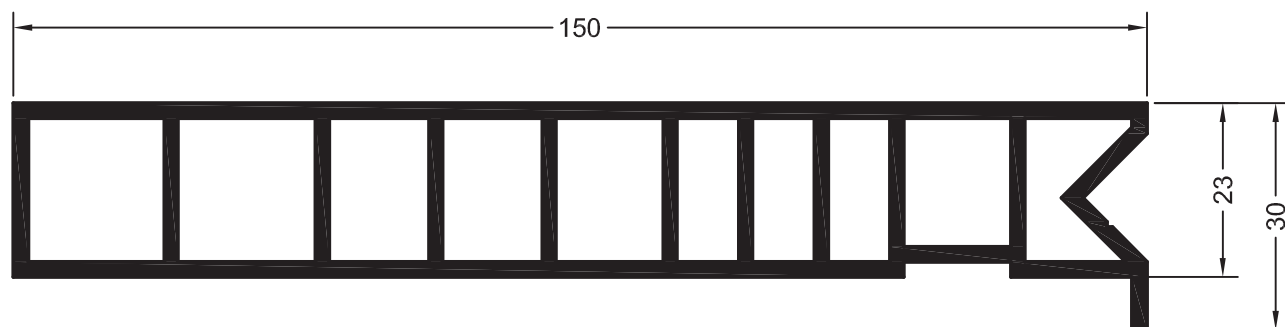

Профиль упорный F для складных ставней

560110 

570110 

 24

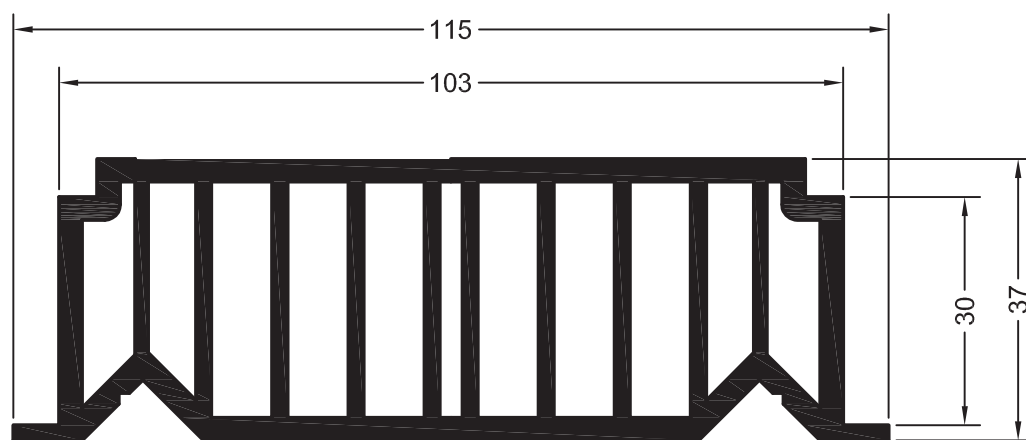

Профиль облицовочный 1 F

624712 

597600 





 24

ДОПОЛНИТЕЛЬНЫЕ ПРОФИЛИ 86 ММ

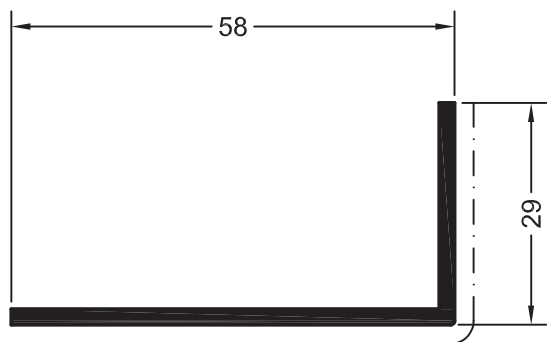



СЕЧЕНИЯ ПРОФИЛЕЙ

Профили облицовочные

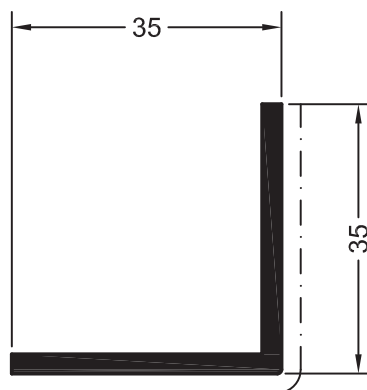



Уголок 1
560190 
 144
591340 
 72



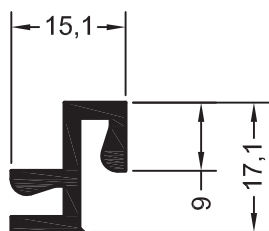

Уголок 2
560180 
 144
591370 
 72

Профили дополнительные для коробки



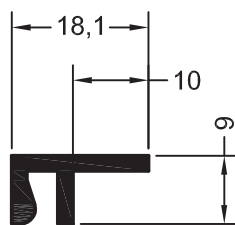

Профиль соединительный
625171 
 144

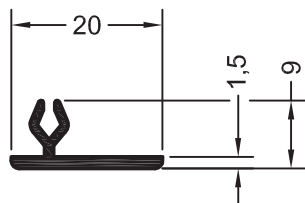

Профиль ограничитель
626071 
 144



Профиль для силиконового шва 2
561007  
 144

ДОПОЛНИТЕЛЬНЫЕ ПРОФИЛИ 86 ММ

СЕЧЕНИЯ ПРОФИЛЕЙ

Прочие профили и принадлежности

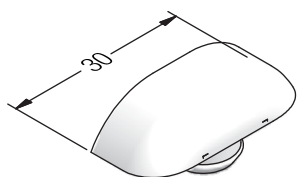

Колпачок водоотвода

645594

1000

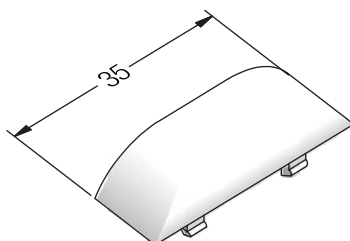

Колпачок водоотвода

261582

1000

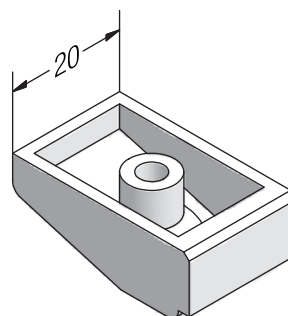

Направляющая для тяжелых створок
RAU-PA

260555

100

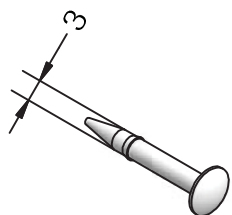

Гвоздь пластмассовый

RAU-PS

258421

500

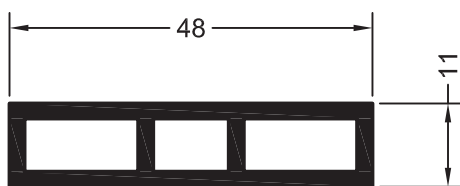

Профиль подкладочный

623651

590600

72

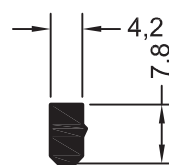

Профиль-заглушка паза
штапика

561830

144

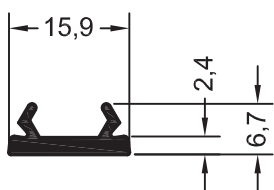

Заглушка фурнитурного паза 16

561213

288

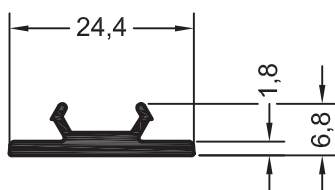

Заглушка фурнитурного паза 24

550190

144

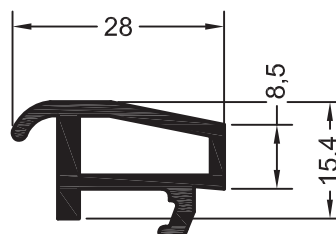

Профиль опорный транспортный

561780

144

ДОПОЛНИТЕЛЬНЫЕ ПРОФИЛИ 86 ММ

СЕЧЕНИЯ ПРОФИЛЕЙ

Прочие профили и принадлежности

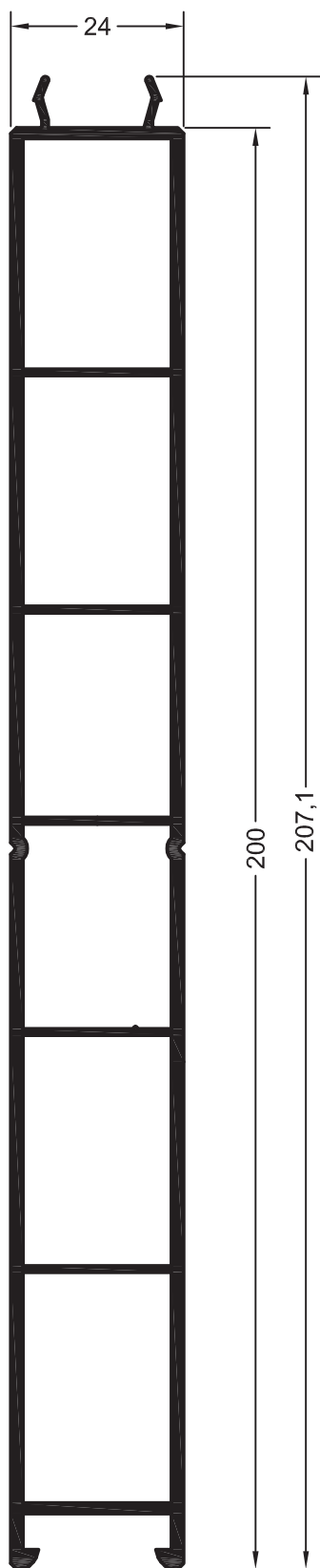

Вагонка пластиковая 200 мм

690022 

690023  @

 24

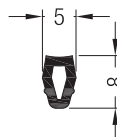

Заглушка паза штапика

651830 

 200





Фальцевый вкладыш 55 x 4

RAU-PP

353862 

 500

30 x 20

| | |
|---|---------------|
| | 225430 |
|  | 2 |
| lx | 0,36 |
| ly | 0,72 |
|  | 6 |



Фальцевый вкладыш 55 x 10 для глухого остекления

RAU-PP

350474 



 500

ДОПОЛНИТЕЛЬНЫЕ ПРОФИЛИ 86 ММ

СЕЧЕНИЯ ПРОФИЛЕЙ

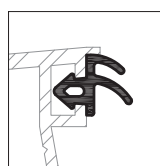
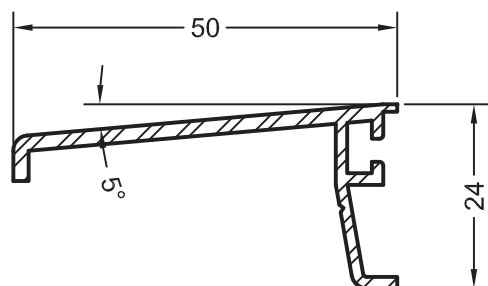
Планки порогов балконных дверей



| | |
|--|--------|
|  | 864952 |
|  | 865530 |

Планка порога с козырьком и пазом для уплотнения

248796 

 6

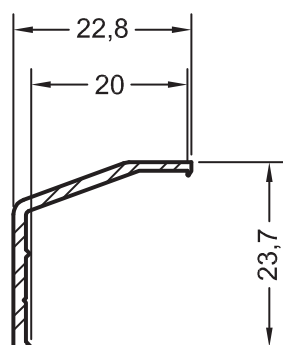

Защитная планка порога 86

350189 

 6

ДОПОЛНИТЕЛЬНЫЕ ПРОФИЛИ 86 ММ

СЕЧЕНИЯ ПРОФИЛЕЙ

Профили декоративные



Декоративная верхняя часть 1

RAU-ASA

263552 

 1

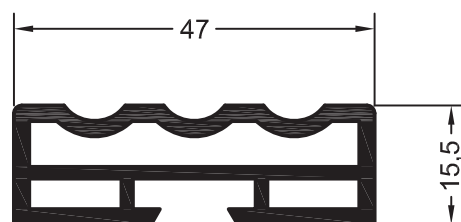

Профиль декоративный 1

257853 

597012  @

 72

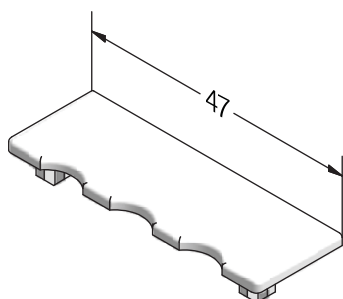

Колпачок для профиля декоративного 1

RAU-ASA

257833 

 100

ДОПОЛНИТЕЛЬНЫЕ ПРОФИЛИ 86 ММ

СЕЧЕНИЯ ПРОФИЛЕЙ

Компактные плиты из ПВХ

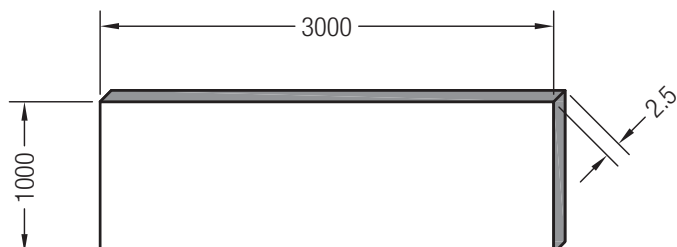

ПВХ-компактная плита 2,5

| | Цвет декор. пленки | Цвет основы |
|---------------|------------------------|-------------|
| 263390 | --- | |
| 263460 | темный дуб 1 | |
| 263470 | махагон | |
| 263450 | коричневый структурный | |
| 263004 | светлый дуб 1 | |
| 232301 | орегон | |
| 232311 | золотой дуб | |
| 232321 | кремово-белый | |
| 232331 | дугласси | |
| 232341 | темно-зеленый | |
| 232351 | горная сосна | |
| 232361 | мореный дуб 2 | |
| 229403 | золотистый бук | |
| 229413 | ирландский дуб | |
| 229423 | янтарная вишня | |

2

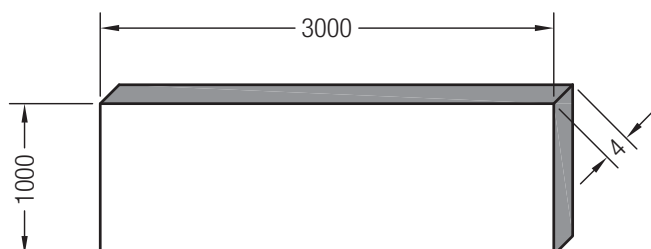

ПВХ-компактная плита 4

263420

2

ДОПОЛНИТЕЛЬНЫЕ ПРОФИЛИ 86 ММ

СЕЧЕНИЯ ПРОФИЛЕЙ

Интегральные плиты из вспененного ПВХ

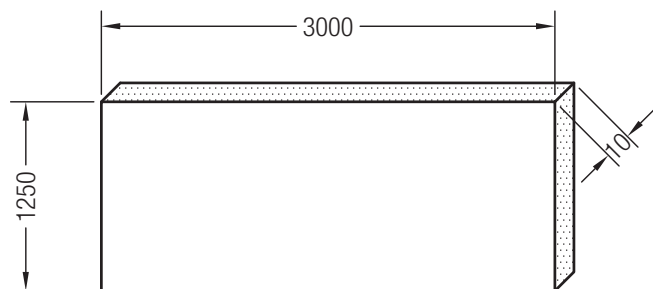

Интегральная плита 3000 x 1250 x 10

901243 

 2

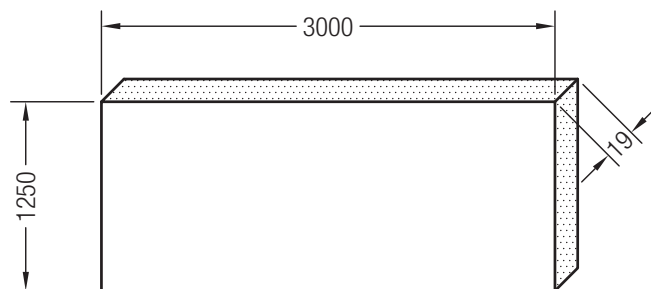

Интегральная плита 3000 x 1250 x 19

901223 

 1

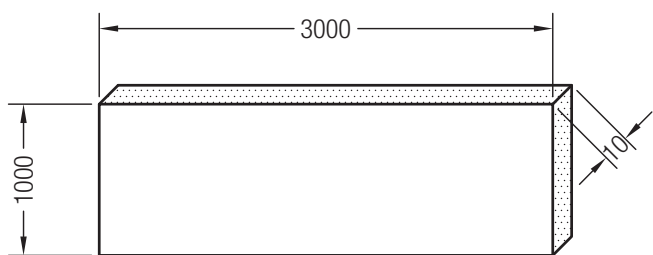

Интегральная плита 3000 x 1000 x 10

901673  @

 2

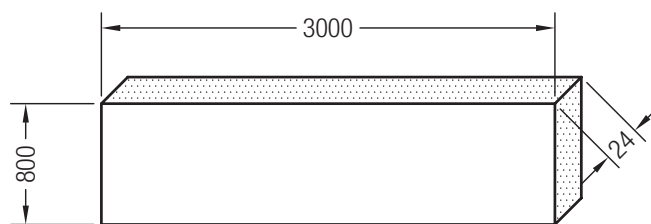

Интегральная плита 3000 x 800 x 24

901233 

 1

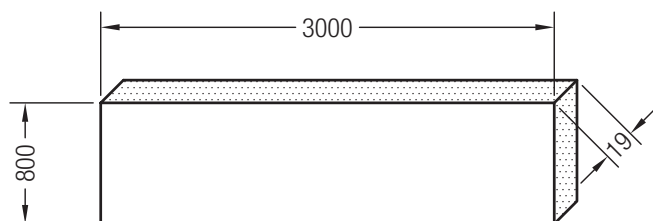

Интегральная плита 3000 x 800 x 19

901143 

 1

ДОПОЛНИТЕЛЬНЫЕ ПРОФИЛИ 86 ММ

СЕЧЕНИЯ ПРОФИЛЕЙ

Сендвич-панели

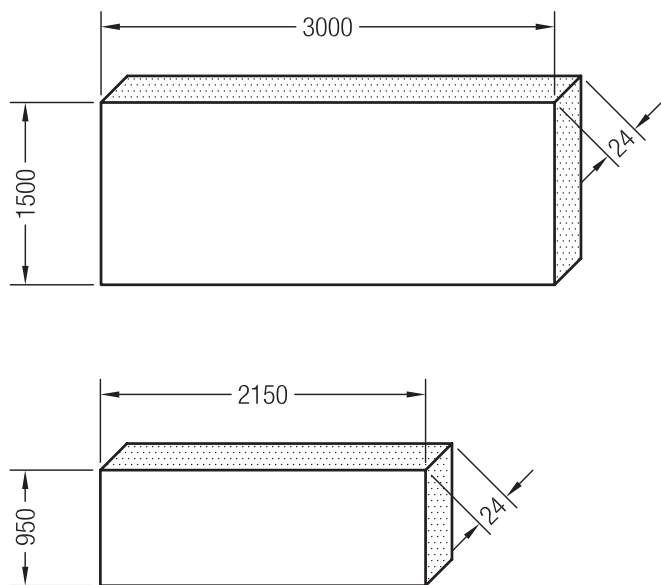

Сендвич-панели

Покрытие / полиуретан / покрытие

263420

1

Сендвич-панели (покрытие / полиуретан / покрытие)

| | Цвет |
|---------------|-----------------------|
| 234658 | белый-белый |
| 234668 | золотой дуб - белый |
| 234678 | махагон - белый |
| 234688 | полисандр - белый |
| 234698 | дуб - белый |
| 234708 | махагон - махагон |
| 234728 | полисандр - полисандр |
| 234738 | дуб - дуб |

1

Подоконники



Подоконники

| Глубина | ПВХ | Цвета | CLP | Цвета | |
|---------|---------------|-------|---------------|---|----|
| 650 | 597893 | белый | 597891 | белый, серый мрамор, золотой дуб, светлый дуб, кремово-белый, бук, ольха и махагон | 6 |
| 600 | 597883 | | 597881 | | 6 |
| 550 | 597873 | | 597871 | | 6 |
| 500 | 597863 | | 597861 | | 6 |
| 450 | 597853 | | 597851 | | 12 |
| 400 | 597843 | | 597841 | | 12 |
| 350 | 597833 | | 597831 | | 12 |
| 300* | 597823 | | 597821 | | 12 |
| 250* | 597813 | | 597811 | | 12 |
| 200* | 597803 | | 597801 | | 12 |
| 150 | 597793 | | 597791 | | 12 |
| 100 | 597783 | | 597781 | | 12 |

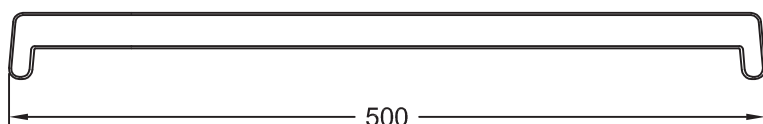

Торцевой колпачек универсальный
RAU-ASA

244935

50

ДОПОЛНИТЕЛЬНЫЕ ПРОФИЛИ 86 ММ

СЕЧЕНИЯ ПРОФИЛЕЙ

„Все для окна“



Клей для EPDM уплотнений (20 г)

251760

6



Без изображения:

Очиститель для стекол (1000 мл)

246409

1

Очиститель для белых ПВХ профилей (500 мл)

252280

Очиститель для ПВХ профилей
кашированных (500 мл)

222660

12



Очиститель для ПВХ профилей (1000 мл)

252220

10



Клей для ПВХ профилей (200 мл)

251660

251670 прозрачный

30

ДОПОЛНИТЕЛЬНЫЕ ПРОФИЛИ 86 ММ

СЕЧЕНИЯ ПРОФИЛЕЙ

„Все для окна“



| Красящие карандаши | Флаконы с краской | Банка с краской |  |
|--------------------|-------------------|-----------------|---|
| 252244 | 263764 | 205240 | махагон |
| 247241 | 248571 | | золотой дуб |
| 252224 | 263744 | | коричневый |
| 261818 | 263624 | | дугласси |
| 252234 | 263754 | | темный дуб 1 |
| 257667 | 263774 | | светлый дуб |
| 268039 | 243125 | | мореный дуб 2 |
| 241212 | 248561 | | горная сосна |
| 260007 | 248551 | | орегон |
| 260943 | 263854 | | кремово-белый |
| 259457 | 263864 | | серый |
| 260488 | 263834 | | антрацит |
| 269677 | 248511 | | зеленый мох |
| 258737 | 263914 | | темно-зеленый |
| 261279 | 263944 | | синяя сталь |
| 229450 | --- | | спелая вишня |
| 229460 | --- | | ирландский дуб |
| 229470 | --- | | золотой пляж |
| 259825 | 263884 | | красный |
| 252119 | 263894 | | темно-зеленый |
| 246942 | 246952 | | красное вино |
| 259835 | 263904 | | зеленый |
| 242563 | 242573 | | светло-серый |
| 246451 | 248501 | | транспортный белый |
| 246351 | 248521 | | синий бриллиант |
| 242523 | 242533 | | ультрамарин |
| 243145 | 248531 | | бирюза |
| 283316 | --- | | саванна |
| 223900 | --- | | орех |
| 224750 | --- | | макора |
| 289880 | --- | | монументально-зеленый |
| 259795 | 263794 | | мореный дуб |
| 259845 | 263874 | желтый | |

| Красящие карандаши | Флаконы с краской | Банка с краской |  |
|--------------------|-------------------|-----------------|---|
| 259795 | 263794 | | мореный дуб |
| 259845 | 263874 | | желтый |
| 237663 | --- | | бежево-серый |
| 237352 | --- | | темно-серый |
| 225610 | --- | | сигнальный серый |
| 261570 | 263844 | | белый структурный |
| 224820 | --- | | светлая слоновая кость |
| 252109 | 263924 | | синий |
| 258747 | 263784 | | светлый дуб II |
| 268049 | 248541 | | светлый дуб 5 |
| 259815 | 263814 | | светло-коричневый |
| 242543 | 242553 | | пихта |
| 224740 | --- | | черная вишня |
| 229690 | --- | | кварцево-серый |
| 229700 | --- | | серый агат |

 5  1  3

 5  1  3

ДОПОЛНИТЕЛЬНЫЕ ПРОФИЛИ 86 ММ

СЕЧЕНИЯ ПРОФИЛЕЙ

Материалы для технологии вклеивания остекления в створку



Клей Sika Tack-Ultrafast

232891  туба 360 мл

 12

223660  канистра 23 л

223650  бочка 195 л



Праймер

223400  флакон 250 мл

 6



Активатор

223390  флакон 250 мл

 6



Очиститель для рук

223440 коробка с 72 салфетками

 1



Очиститель

223420  банка 1000 мл

 4

ДОПОЛНИТЕЛЬНЫЕ ПРОФИЛИ 86 ММ

СЕЧЕНИЯ ПРОФИЛЕЙ

Материалы для технологии вклеивания остекления в створку



Стандартная насадка

223460

 12



Аппликатор из войлока

223470

 24



Нагреватель 220 в для одновременного нагрева двух туб

223430

 1



Адаптер к трубке с резьбой для насадки

223450

 1

ДОПОЛНИТЕЛЬНЫЕ ПРОФИЛИ 86 ММ

СЕЧЕНИЯ ПРОФИЛЕЙ

Армирование

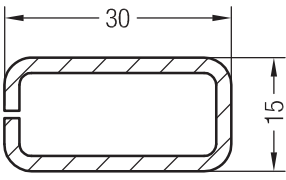
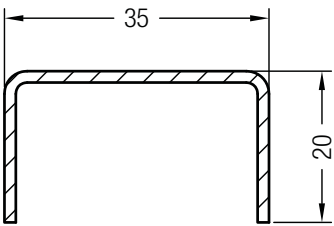
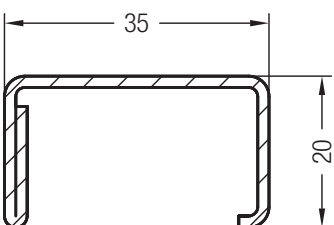
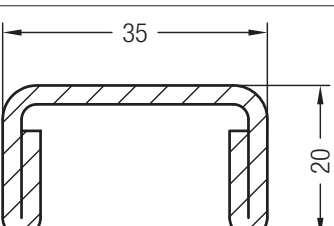
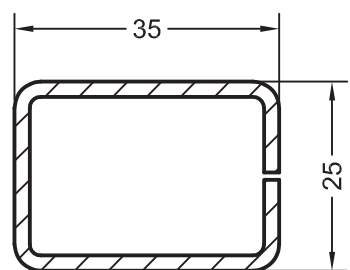
| | Арт. |  | lx | ly |
|---|----------------|---|-----|------|
|  | 249891@ | 2 | 1,5 | 0,51 |
|  | 245536 | 1,5 | 2,0 | 0,42 |
|  | 261831 | 1,5 | 2,5 | 0,56 |
|  | 261841 | 2 | 3,1 | 0,7 |
|  | 245526 | 2,5 | 4,2 | 0,9 |
| | 220614@ | 3 | 5 | 2,9 |

ДОПОЛНИТЕЛЬНЫЕ ПРОФИЛИ 86 ММ

СЕЧЕНИЯ ПРОФИЛЕЙ

Армирование

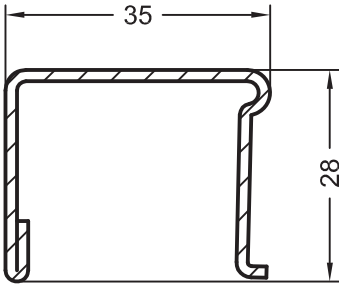
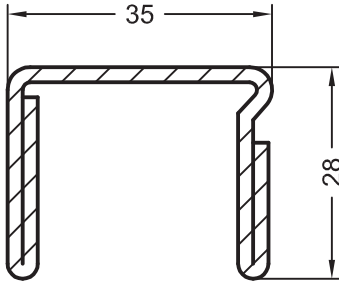
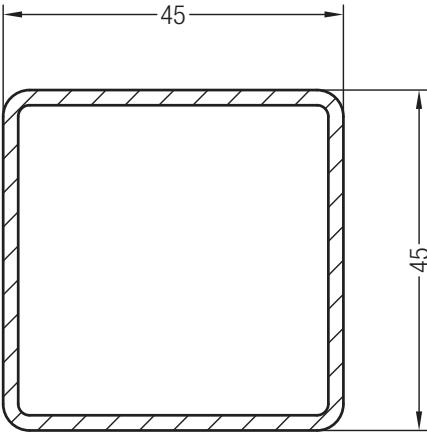
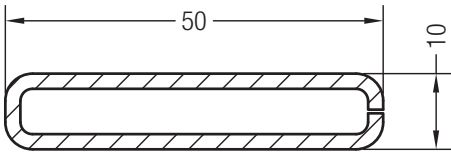
| | Арт. |  | lx | ly |
|---|----------------|---|------|------|
|  | 244516 | 1,5 | 2,7 | 1,3 |
| | 244526 | 2 | 3,4 | 1,7 |
|  | 244536 | 2 | 5,0 | 2,0 |
|  | 259894 | 2 | 10,2 | 10,2 |
| | 221718@ | 2,5 | 12,1 | 12,1 |
| | 253147@ | 3 | 13,8 | 13,8 |
| | 259306@ | 4 | 16,6 | 16,6 |
|  | 350237 | 2 | 5 | 0,32 |

ДОПОЛНИТЕЛЬНЫЕ ПРОФИЛИ 86 ММ

СЕЧЕНИЯ ПРОФИЛЕЙ

Армирование

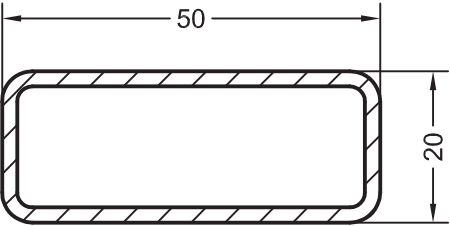
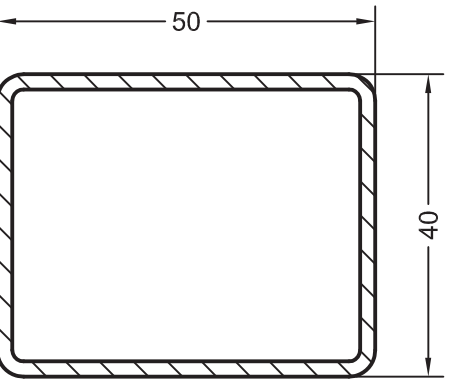
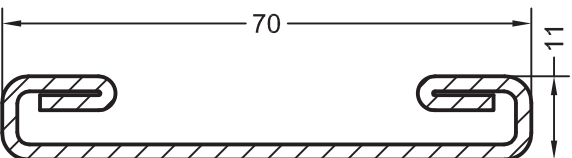
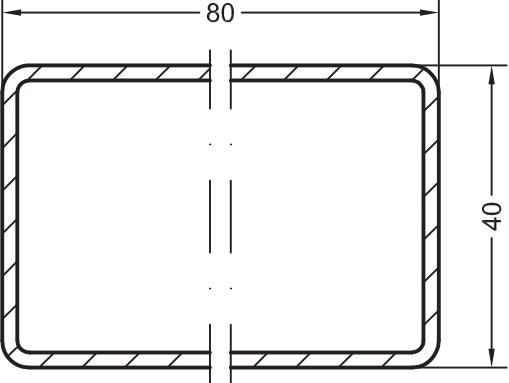
| | Арт. |  | lx | ly |
|---|----------------|---|------|------|
|  | 252884@ | 1,5 | 6,1 | 1,4 |
| | 259772 | 2 | 7,9 | 1,8 |
| | 221720@ | 2,5 | 9,4 | 2,1 |
| | 258831@ | 3 | 10,9 | 2,3 |
|  | 251886 | 2 | 12,5 | 8,8 |
| | 253926@ | 2,5 | 15,5 | 10,6 |
| | 241845@ | 3 | 16,6 | 11,4 |
| | 253157@ | 4 | 19,5 | 13,7 |
|  | 350286 | 2 | 15 | 0,38 |
|  | 258881 | 2 | 39 | 13,1 |
| | 258624@ | 2,5 | 48 | 15,9 |
| | 258734@ | 3 | 55,5 | 18,5 |
| | 250029@ | 4 | 71,1 | 23 |

ДОПОЛНИТЕЛЬНЫЕ ПРОФИЛИ 86 ММ

СЕЧЕНИЯ ПРОФИЛЕЙ

Армирование

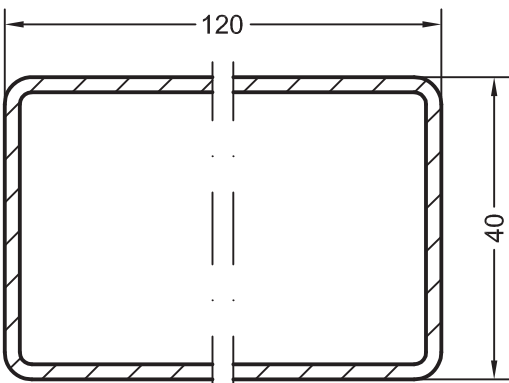
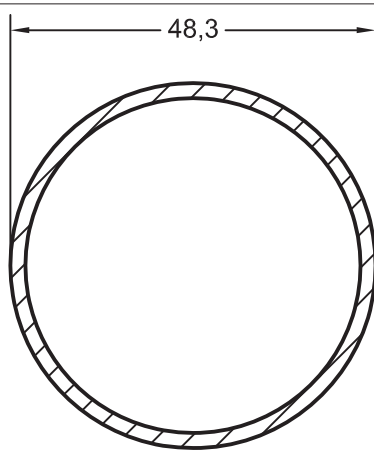
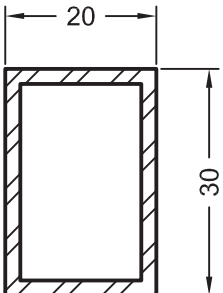
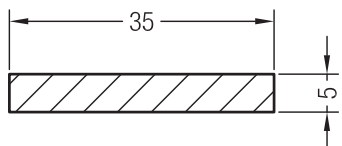
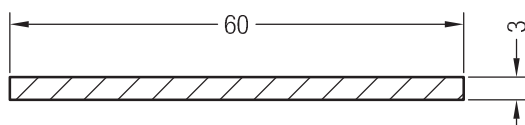
| | Арт. |  | lx | ly |
|---|----------------|---|-------------------------------|-------------------------------|
|  | 221723@ | 2,5 | 127 | 22,3 |
| | 252794@ | 3 | 148 | 25,8 |
| | 258614@ | 4 | 187 | 31,9 |
|  | 242032 | 3,2 | 11,7 | 11,7 |
| | 258604@ | 6,3 | 18,7 | 18,7 |
|  | 225430 | 2 | 1,1 соотв. 0,37 стальн. | 2,2 соотв. 0,73 стальн. |
|  | 264306@ | 5 | 1,8 | --- |
|  | 350287@ | 3 | 5,4 | --- |

ДОПОЛНИТЕЛЬНЫЕ ПРОФИЛИ 86 ММ

СЕЧЕНИЯ ПРОФИЛЕЙ

Перечень артикулов

| Арт. | Наименование | Норма упаковки в м | Норма упаковки в м | | Норма упаковки в коробке/бутылке в шт. | Стр. |
|---------|--|-----------------------|--------------------|---------|---|------|
| | | | в пачке | в чулке | | |
| 211005 | Уплотнение центральное PREN | 200 | | | | 8 |
| 211013 | Уплотнение для штульпа EPDM черное | 200 | | | | 8 |
| 211023 | Уплотнение для штульпа EPDM серое | 200 | | | | 8 |
| 211728 | Уплотнение притвора EPDM черное | 300 | | | | 8 |
| 211738 | Уплотнение притвора EPDM серое | 300 | | | | 8 |
| 220614 | Армирование 35 x 25 | 6 | | | | 18 |
| 221718@ | Армирование 45x45 | 120 | | | | 52 |
| 221720@ | Армирование 50 x 20 | 6 | | | | 22 |
| 221723@ | Армирование 120x40 | 6 | | | | 21 |
| 222660 | Очиститель для ПВХ профилей кашированных | | | | 12 | 47 |
| 223390 | Активатор (флакон 250 мл) | | | | 6 | 49 |
| 223400 | Праймер (флакон 250 мл) | | | | 6 | 49 |
| 223420 | Очиститель (банка 1000 мл) | | | | 4 | 49 |
| 223430 | Нагреватель 220 в для одноврем. нагрева двух туб | | | | 1 | 50 |
| 223440 | Очиститель для рук (коробка с 72 салфетками) | | | | 1 | 49 |
| 223450 | Адаптер к трубке с резьбой для насадки | | | | 1 | 50 |
| 223460 | Стандартная насадка | | | | ! | 50 |
| 223470 | Аппликатор из войлока | | | | 24 | 50 |
| 223650 | Клей Sikaflex-665 Window RH (бочка 195 л) | | | | 1 | 49 |
| 223660 | Клей Sikaflex-665 Window RH (канитра 23 л) | | | | 1 | 49 |
| 223900 | Красящий карандаш REHAU, орех | | | | 5 | 48 |
| 224740 | Красящий карандаш REHAU, черная вишня | | | | 5 | 48 |
| 224750 | Красящий карандаш REHAU, макора | | | | 5 | 48 |
| 224820 | Красящий карандаш REHAU, светлая слоновая кость | | | | 5 | 48 |
| 225430 | Армирование 30 x 20 | 6 | | | | 41 |
| 225610 | Красящий карандаш REHAU, сигнально-серый | | | | 5 | 48 |
| 229403 | ПВХ-компактная плита, золотой пляж | | | | 2 | 44 |
| 229413 | ПВХ-компактная плита, ирландский дуб | | | | 2 | 44 |
| 229423 | ПВХ-компактная плита, спелая вишня | | | | 2 | 44 |
| 229450 | Красящий карандаш REHAU, спелая вишня | | | | 5 | 48 |
| 229460 | Красящий карандаш REHAU, ирландский дуб | | | | 5 | 48 |
| 229470 | Красящий карандаш REHAU, золотой пляж | | | | 5 | 48 |
| 229690 | Красящий карандаш REHAU, кварцево-серый | | | | 5 | 48 |
| 229700 | Красящий карандаш REHAU, серый агат | | | | 5 | 48 |
| 229773 | Профиль подставочный ремонтный | 48 | 2640 | | | 13 |
| 230536 | Головка направляющей 3 | | | | 100 | 31 |
| 230546 | Головка направляющей 3 | | | | 100 | 31 |
| 232301 | ПВХ-компактная плита, орегон | | | | 2 | 44 |
| 232311 | ПВХ-компактная плита, золотой дуб | | | | 2 | 44 |
| 232321 | ПВХ-компактная плита, кремово-белый | | | | 2 | 44 |

ДОПОЛНИТЕЛЬНЫЕ ПРОФИЛИ 86 ММ

СЕЧЕНИЯ ПРОФИЛЕЙ

Перечень артикулов

| Арт. | Наименование | Норма упаковки в м | Норма упаковки в м | | Норма упаковки в коробке/бутылке в шт. | Стр. |
|---------|--|-----------------------|--------------------|---------|---|------|
| | | | в пачке | в чулке | | |
| 232331 | ПВХ-компактная плита, дугласси | | | | 2 | 44 |
| 232341 | ПВХ-компактная плита, темно-зеленый | | | | 2 | 44 |
| 232351 | ПВХ-компактная плита, горная сосна | | | | 2 | 44 |
| 232361 | ПВХ-компактная плита, мореный дуб 2 | | | | 2 | 44 |
| 232871 | Уплотнение коробки черное | | | | 300 | 8 |
| 232881 | Уплотнение коробки серое | | | | 300 | 8 |
| 232891 | Клей Sika Tack - Ultrafast (туба 360 мл) | | | | 12 | 49 |
| 232901 | Уплотнение стекла черное | | | | 300 | 8 |
| 232911 | Уплотнение стекла серое | | | | 300 | 8 |
| 232937 | Головка направляющей | | | | 100 | 32 |
| 232947 | Головка направляющей | | | | 100 | 32 |
| 234668 | Сендвич-панель, золотой дуб - белый | | | | 1 | 46 |
| 234678 | Сендвич-панель, махагон - белый | | | | 1 | 46 |
| 234688 | Сендвич-панель, палисандр - белый | | | | 1 | 46 |
| 234698 | Сендвич-панель, дуб - белый | | | | 1 | 46 |
| 234708 | Сендвич-панель, махагон - махагон | | | | 1 | 46 |
| 234728 | Сендвич-панель, палисандр - палисандр | | | | 1 | 46 |
| 234738 | Сендвич-панель, дуб - дуб | | | | 1 | 46 |
| 237352 | Красящий карандаш REHAU, темно-серый | | | | 5 | 48 |
| 241212 | Красящий карандаш REHAU, горная сосна | | | | 5 | 48 |
| 241845@ | Армирование 40 x 50 | 6 | | | | 23 |
| 242032 | Армирование ø48,3 | 6 | | | | 27 |
| 242523 | Красящий карандаш REHAU, ультрамарин | | | | 5 | 48 |
| 242533 | Флакон с краской REHAU, ультрамарин | | | | 1 | 48 |
| 242543 | Красящий карандаш REHAU, пихта | | | | 5 | 48 |
| 242553 | Флакон с краской REHAU, пихта | | | | 1 | 48 |
| 242563 | Красящий карандаш REHAU, светло-серый | | | | 5 | 48 |
| 242573 | Флакон с краской REHAU, светло-серый | | | | 1 | 48 |
| 242985 | Уголок соединительный для наличника | | | | 100 | 37 |
| 243125 | Флакон с краской REHAU, мореный дуб 2 | | | | 1 | 48 |
| 244516 | Армирование 35x28 | 6 | 504 | | | 15 |
| 244526 | Армирование 35 x 28 | 6 | 504 | | | 15 |
| 244536 | Армирование 35 x 28 | 6 | | | | 15 |
| 244935 | Универсальный торцевой колпачек | | | | 50 | 46 |
| 245526 | Армирование 35 x 20 | 300 | | | | 28 |
| 245536 | Армирование 35 x 20 | 300 | | | | 28 |
| 246351 | Красящий карандаш REHAU, синий бриллиант | | | | 5 | 48 |
| 246409 | Очиститель для стекол | | | | 1 | 47 |
| 246451 | Красящий карандаш REHAU, белый | | | | 5 | 48 |
| 246535 | Монтажный уголок 2 | | | | 50 | 26 |

ДОПОЛНИТЕЛЬНЫЕ ПРОФИЛИ 86 ММ

СЕЧЕНИЯ ПРОФИЛЕЙ

Перечень артикулов

| Арт. | Наименование | Норма упаковки в м | Норма упаковки в м | | Норма упаковки в коробке/бутылке в шт. | Стр. |
|---------|--|-----------------------|--------------------|---------|---|------|
| | | | в пачке | в чулке | | |
| 246545 | Монтажный уголок 1 | | | | 50 | 26 |
| 246691 | Прокладка дистанционная 13 для профиля компенс. | | | | 100 | 26 |
| 246834 | Уплотнение щеточное | 100 | | | | 32 |
| 246942 | Красящий карандаш REHAU, красное вино | | | | 5 | 48 |
| 246952 | Флакон с краской REHAU, красное вино | | | | 1 | 48 |
| 247241 | Красящий карандаш REHAU, золотой дуб | | | | 5 | 48 |
| 247633 | Красящий карандаш REHAU, бежево-серый | | | | 5 | 48 |
| 248075 | Торцевой колпачек | | | | 50 | 29 |
| 248085 | Торцевой колпачек | | | | 50 | 29 |
| 248095 | Щеточное уплотнение 9 мм | | | | 100 | 9 |
| 248501 | Флакон с краской REHAU, транспортный белый | | | | 1 | 48 |
| 248511 | Флакон с краской REHAU, зеленый мох | | | | 1 | 48 |
| 248521 | Флакон с краской REHAU, синий бриллиант | | | | 1 | 48 |
| 248541 | Флакон с краской REHAU, светлый дуб 5 | | | | 1 | 48 |
| 248551 | Флакон с краской, орегон | | | | 1 | 48 |
| 248561 | Флакон с краской, горная сосна | | | | 1 | 48 |
| 248571 | Флакон с краской, золотой дуб | | | | 1 | 48 |
| 248666 | Головка направляющей | | | | 100 | 29 |
| 248676 | Головка направляющей | | | | 100 | 29 |
| 248796 | Планка порога с козырьком и пазом для уплотнения | 6 | | | | 42 |
| 249891@ | Армирование 30 x 15 x 2 | | | | | 16 |
| 250029@ | Армирование 80 x 40 | 6 | | | | 21 |
| 251660 | Клей для ПВХ профилей, белый | | | | 30 | 47 |
| 251670 | Клей для ПВХ профилей, прозрачный | | | | 30 | 47 |
| 251760 | Клей для EPDM уплотнений | | | | 6 | 47 |
| 251886 | Армирование 40 x 50 x 2 | 6 | 300 | | | 23 |
| 252109 | Красящий карандаш REHAU, синий | | | | 5 | 48 |
| 252119 | Красящий карандаш REHAU, темно-зеленый | | | | 5 | 48 |
| 252220 | Очиститель для ПВХ профилей REHAU | | | | 10 | 47 |
| 252224 | Красящий карандаш REHAU, коричневый | | | | 5 | 48 |
| 252234 | Красящий карандаш REHAU, темный дуб 1 | | | | 5 | 48 |
| 252244 | Красящий карандаш REHAU, махагон | | | | 5 | 48 |
| 252280 | Очиститель для белых ПВХ профилей REHAU | | | | 12 | 47 |
| 252775 | Армирование 35 x 25 x 2 | 6 | | | | 18 |
| 252794@ | Армирование 120 x 40 x 3 | | | | | 21 |
| 252884@ | Армирование 50 x 20 x 1,5 | 6 | | | | 22 |
| 253147@ | Армирование 45 x 45 x 3 | 120 | | | | 28 |
| 253157@ | Армирование 40 x 50 x 4 | 6 | | | | 23 |
| 253479 | Ниппель крепежный защелкивающийся | | | | 1000 | 31 |
| 253857 | Колпачок торцевой для отлива-козырька 2 | | | | 100 | 17 |

ДОПОЛНИТЕЛЬНЫЕ ПРОФИЛИ 86 ММ

СЕЧЕНИЯ ПРОФИЛЕЙ

Перечень артикулов

| Арт. | Наименование | Норма упаковки в м | Норма упаковки в м | | Норма упаковки в коробке/бутылке в шт. | Стр. |
|---------|--|-----------------------|--------------------|---------|---|------|
| | | | в пачке | в чулке | | |
| 253867 | Колпачок торцевой для отлива-козырька 2 | | | | 100 | 17 |
| 253877 | Колпачок торцевой для отлива-козырька 2 | | | | 100 | 17 |
| 253887 | Колпачок торцевой для отлива-козырька 2 | | | | 100 | 17 |
| 253926@ | Армирование 40 x 50 | 6 | | | | 23 |
| 257667 | Красящий карандаш REHAU, светлый дуб 1 | | | | 5 | 35 |
| 257833 | Колпачок для профиля декоративного 1 | | | | 100 | 43 |
| 257853 | Профиль декоративный 1 | 72 | 2232 | | | 43 |
| 258421 | Гвоздь пластмассовый | | | | 500 | 40 |
| 258523 | Профиль крепежный для отлива-козырька | 6 | | | | 17 |
| 258604@ | Армирование ø48,3 | 6 | | | | 27 |
| 258614@ | Армирование 120 x 40 | 6 | | | | 21 |
| 258624@ | Армирование 80 x 40 | 6 | | | | 21 |
| 258734@ | Армирование 80 x 40 | 6 | | | | 21 |
| 258737 | Красящий карандаш REHAU, темно-зеленый | | | | 5 | 48 |
| 258747 | Красящий карандаш REHAU, светлый дуб II | | | | 5 | 48 |
| 258831@ | Армирование 50 x 20 x 3 | 6 | | | | 22 |
| 258881 | Армирование 80 x 40 x 2 | 6 | | | | 21 |
| 259306@ | Армирование 45 x 45 x 4 | | | | | 28 |
| 259402 | Профиль облицовочный | 6 | | | | 22 |
| 259412 | Профиль торцевой для арт. 259402 | 6 | | | | 22 |
| 259457 | Красящий карандаш REHAU, серый | | | | 5 | 48 |
| 259772 | Армирование 50 x 20 | 6 | 504 | | | 22 |
| 259795 | Красящий карандаш REHAU, мореный дуб | | | | 5 | 48 |
| 259815 | Красящий карандаш REHAU, светло-коричневый | | | | 5 | 48 |
| 259825 | Красящий карандаш REHAU, красный | | | | 5 | 48 |
| 259835 | Красящий карандаш REHAU, зеленый | | | | 5 | 48 |
| 259845 | Красящий карандаш REHAU, желтый | | | | 5 | 48 |
| 259894 | Армирование 45 x 45 x 2 | 120 | | | | 28 |
| 260007 | Красящий карандаш REHAU, орегон | | | | 5 | 48 |
| 260488 | Красящий карандаш REHAU, антрацит | | | | 5 | 48 |
| 260504 | Армирование 60,5 x 22,5 | | | | 6 | 33 |
| 260555 | Направляющая для тяжелых створок | | | | 100 | 40 |
| 260943 | Красящий карандаш REHAU, кремово-белый | | | | 5 | 48 |
| 261279 | Красящий карандаш REHAU, синяя сталь | | | | 5 | 48 |
| 261570 | Красящий карандаш REHAU, белый структурный | | | | 5 | 48 |
| 261582 | Колпачок водоотвода | | | | 1000 | 40 |
| 261818 | Красящий карандаш REHAU, дугласси | | | | 5 | 48 |
| 261831 | Армирование 35 x 20 | 300 | | | | 28 |
| 261841 | Армирование 35 x 20 | 300 | | | | 28 |
| 263004 | Компактные плиты из ПВХ светлый дуб 1 | | | | 2 | 44 |
| 263390 | Компактная плита ПВХ, белая | | | | 2 | 44 |

ДОПОЛНИТЕЛЬНЫЕ ПРОФИЛИ 86 ММ

СЕЧЕНИЯ ПРОФИЛЕЙ

Перечень артикулов

| Арт. | Наименование | Норма упаковки в м | Норма упаковки в м | | Норма упаковки в коробке/бутылке в шт. | Стр. |
|---------|--|-----------------------|--------------------|---------|---|------|
| | | | в пачке | в чулке | | |
| 263420 | Компактная плита ПВХ, белая | | | | 2 | 46 |
| 263450 | Компактная плита ПВХ, коричневая | | | | 2 | 44 |
| 263460 | Компактная плита ПВХ, темный дуб 1 | | | | 2 | 44 |
| 263470 | Компактная плита ПВХ, махагон | | | | 2 | 44 |
| 263552 | Декоративная верхняя часть 1 | | | | 1 | 43 |
| 263624 | Флакон с краской REHAU, дугласси | | | | 1 | 48 |
| 263744 | Флакон с краской REHAU, коричневый | | | | 1 | 48 |
| 263754 | Флакон с краской REHAU, темный дуб 1 | | | | 1 | 48 |
| 263764 | Флакон с краской REHAU, махагон | | | | 1 | 48 |
| 263774 | Флакон с краской REHAU, светлый дуб | | | | 1 | 48 |
| 263784 | Флакон с краской REHAU, светлый дуб II | | | | 1 | 48 |
| 263794 | Флакон с краской REHAU, мореный дуб | | | | 1 | 48 |
| 263814 | Флакон с краской REHAU, светло-серый | | | | 1 | 18 |
| 263834 | Флакон с краской REHAU, антрацит | | | | 1 | 6 |
| 263844 | Флакон с краской REHAU, белый структурный | | | | 1 | 48 |
| 263854 | Флакон с краской REHAU, кремово-белый | | | | 1 | 48 |
| 263864 | Флакон с краской REHAU, серый | | | | 1 | 48 |
| 263874 | Флакон с краской REHAU, желтый | | | | 1 | 48 |
| 263884 | Флакон с краской REHAU, красный | | | | 1 | 48 |
| 263894 | Флакон с краской REHAU, темно-зеленый | | | | 1 | 48 |
| 263904 | Флакон с краской REHAU, зеленый | | | | 1 | 48 |
| 263914 | Флакон с краской REHAU, темно-зеленый | | | | 1 | 48 |
| 263924 | Флакон с краской REHAU, синяя сталь | | | | 1 | 48 |
| 263944 | Флакон с краской REHAU, синяя сталь | | | | 1 | 48 |
| 264230@ | Ниппель крепежный под шуруп | | | | 1000 | 16 |
| 264306 | Армирование 35 x 5 | 6 | | | | 18 |
| 265131 | Уплотнение щеточное | 100 | | | | 9 |
| 265506 | Декоративная накладка 26 | 60 | | | | 7 |
| 265941 | Торцевой колпачек для профиля подставочного 36 | | | | 25 | 12 |
| 265951 | Торцевой колпачек для профиля подставочного 36 | | | | 25 | 12 |
| 266828 | Прикатка уплотнений | | | | 1 | 9 |
| 268039 | Красящий карандаш REHAU, мореный дуб 2 | | | | 5 | 48 |
| 268049 | Красящий карандаш REHAU, светлый дуб 5 | | | | 5 | 48 |
| 269231 | Армирование 86,5 x 22,5 | | | | 6 | 33 |
| 269460 | Колпачок торцевой для отлива-козырька 3 | | | | 100 | 17 |
| 269470 | Колпачок торцевой для отлива-козырька 3 | | | | 100 | 17 |
| 269677 | Красящий карандаш REHAU, зеленый мох | | | | 5 | 48 |
| 283316 | Красящий карандаш REHAU, саванна | | | | 5 | 48 |
| 289880 | Красящий карандаш REHAU, монумент. зеленый | | | | 5 | 48 |

ДОПОЛНИТЕЛЬНЫЕ ПРОФИЛИ 86 ММ

СЕЧЕНИЯ ПРОФИЛЕЙ

Перечень артикулов

| Арт. | Наименование | Норма упаковки в м | Норма упаковки в м | | Норма упаковки в коробке/бутылке в шт. | Стр. |
|---------|---|-----------------------|--------------------|---------|---|------|
| | | | в пачке | в чулке | | |
| 350189 | Защитная планка порога GENEО | 6 | | | | 42 |
| 350237 | Армирование 50 x 10 | 6 | 300 | | | 32 |
| 350286 | Армирование 70 x 11 | 6 | 300 | | | 25 |
| 350287 | Армирование 60 x 4 | 6 | | | | 25 |
| 350474 | Фальцевый вкладыш для глухого остекления | | | | 500 | 41 |
| 350492 | Скоба 1/86 | | | | | 10 |
| 350493 | Скоба 2/86 | | | | | 10 |
| 351475 | Уплотняющая вставка профиля компенсирующего | 20 | | | | 26 |
| 352513 | Уплотнение шульпа ED86, черное | 200 | | | | 8 |
| 352523 | Уплотнение шульпа ED86, серое | 200 | | | | 8 |
| 353862 | Фальцевый вкладыш | | | | 500 | 41 |
| 533000 | Профиль доборный 40/86 | 36 | 576 | | | 18 |
| 533010 | Профиль доборный 100/86 | 12 | 192 | | | 20 |
| 533020 | Штапик 32,5 для глухого остекления | 144 | 3168 | | | 6 |
| 533030 | Штапик 34,5 для глухого остекления | 144 | 3024 | | | 7 |
| 533040 | Штапик 24,5 | 144 | | | | 3 |
| 533050 | Профиль эркерный 1 GENEО | 24 | 216 | | | 27 |
| 533060 | Профиль эркерный 2 GENEО | 24 | 1008 | | | 27 |
| 533070 | Профиль компенсирующий GENEО | 24 | 360 | | | 25 |
| 533080 | Соединитель 3/86 | 72 | 2304 | | | 24 |
| 533090 | Профиль подставочный 100/70 | 24 | 360 | | | 15 |
| 533100 | Штапик 32,5 | 144 | 3456 | | | 3 |
| 533120 | Профиль доборный 20/86 | 36 | 1260 | | | 18 |
| 533130 | Профиль подставочный 30/70 | 48 | | | | 16 |
| 533135 | Профиль подставочный 30/70 внешний | 48 | | | | 16 |
| 533140 | Профиль подставочный 30/70 внутренний | 48 | | | | 16 |
| 533150 | Профиль подставочный 30/43 | 72 | 1728 | | | 14 |
| 533160 | Профиль доборный 60/86 | 36 | 360 | | | 19 |
| 533170 | Крышка 86 | 36 | 3024 | | | 35 |
| 533180 | Траверса жалюзи GENEО | 36 | 1260 | | | 32 |
| 533190 | Профиль доборный 10/86 | 36 | 2664 | | | 18 |
| 533230 | Профиль эркерный 90°/86 | 24 | 120 | | | 28 |
| 533350 | Штапик для глухого остекления 16,5 | 144 | 3312 | | | 6 |
| 533360 | Штапик для глухого остекления 20,5 | 144 | 3456 | | | 6 |
| 541043 | Штапик декоративный 24,5 | 144 | 4320 | | | 5 |
| 543211 | Штапик декоративный 18,5 | 144 | 4608 | | | 5 |
| 543371@ | Штапик декоративный 16,5 | 144 | 4752 | | | 5 |
| 544110 | Штапик 6,5 | 144 | 2880 | | | 6 |
| 544120 | Штапик 10,5 | 144 | 4320 | | | 6 |
| 544130 | Штапик 14,5 | 144 | 4608 | | | 6 |

ДОПОЛНИТЕЛЬНЫЕ ПРОФИЛИ 86 ММ

СЕЧЕНИЯ ПРОФИЛЕЙ

Перечень артикулов

| Арт. | Наименование | Норма упаковки в м | Норма упаковки в м | | Норма упаковки в коробке/бутылке в шт. | Стр. |
|---------|--|-----------------------|--------------------|---------|---|------|
| | | | в пачке | в чулке | | |
| 544140 | Штапик 18,5 | 144 | 1728 | | | 6 |
| 545001 | Штапик 22,5 | 144 | 3456 | | | 6 |
| 550090 | Штапик заругленный 14,5 | 144 | 5472 | | | 4 |
| 550100 | Штапик заругленный 18,5 | 144 | 4752 | | | 4 |
| 550110 | Штапик заругленный 22,5 | 144 | 4608 | | | 4 |
| 550120 | Штапик декоративный 22,5 | 144 | 4464 | | | 5 |
| 550180 | Штапик заругленный 20,5 | 144 | 4464 | | | 4 |
| 550190 | Заглушка фурнитурного паза 24 | 144 | 11232 | | | 35 |
| 560002 | Профиль подставочный 38 | 48 | 3360 | | | 13 |
| 560003 | Профиль подставочный 39 | 48 | 2880 | | | 13 |
| 560004 | Профиль подставочный 40 | 48 | 2352 | | | 13 |
| 560006@ | Профиль подставочный 42 | 48 | 1440 | | | 14 |
| 560007 | Наличник 50 | 72 | | | | 35 |
| 560015 | Внешний усиливающий профиль | 39 | 1170 | | | 23 |
| 560110 | Профиль упорный F для складных ставней | 24 | 288 | | | 38 |
| 560180 | Уголок 2 | 144 | 3888 | | | 39 |
| 560190 | Уголок 1 | 144 | 3888 | | | 39 |
| 560260 | Профиль стыковочный 3 коробки жалюзи | 144 | 5904 | | | 33 |
| 560270 | Наличник 25 | 144 | 5184 | | | 35 |
| 560280 | Наличник 35 | 144 | 6192 | | | 34 |
| 560281 | Штапик 8,5 | 144 | 6048 | | | 2 |
| 560311 | Штапик 12,5 | 144 | 5760 | | | 2 |
| 560321 | Штапик 16,5 | 72 | 4968 | | | 2 |
| 560351 | Направляющая жалюзи двойная | 24 | 480 | | | 29 |
| 560510 | Штапик 22,5 | 144 | 4320 | | | 2 |
| 560530 | Декоративная накладка 28 | 144 | 5040 | | | 7 |
| 560580 | Штапик 6,5 | 144 | 6624 | | | 2 |
| 560590 | Штапик 10,5 | 144 | 5904 | | | 2 |
| 560600 | Штапик 14,5 | 144 | 5472 | | | 2 |
| 560610 | Штапик 18,5 | 144 | 4608 | | | 2 |
| 560620 | Штапик 26,5 | 144 | 3888 | 5184 | | 3 |
| 560660 | Штапик 36,5 | 72 | 3240 | | | 3 |
| 560700 | Профиль соединительный H-образный 2 | 144 | 5760 | | | 24 |
| 560720 | Отлив-козырек 2 | 144 | 3168 | | | 17 |
| 560728 | Уплотнение притвора Z PREN | 300 | | | | 8 |
| 560950 | Наличник для окна со стульпом | 72 | 4464 | | | 34 |
| 560970 | Добор | 36 | | | | 30 |
| 561007 | Профиль для силиконового шва 2 | 144 | 15264 | | | 39 |
| 561013 | Профиль подставочный 30 | 72 | 1728 | 2160 | | 10 |
| 561043 | Соединитель | 72 | 25920 | | | 24 |
| 561063 | Штапик 20,5 | 144 | 3456 | | | 2 |

ДОПОЛНИТЕЛЬНЫЕ ПРОФИЛИ 86 ММ

СЕЧЕНИЯ ПРОФИЛЕЙ

Перечень артикулов

| Арт. | Наименование | Норма упаковки в м | Норма упаковки в м | | Норма упаковки в коробке/бутылке в шт. | Стр. |
|---------|--|-----------------------|--------------------|---------|---|------|
| | | | в пачке | в чулке | | |
| 561073 | Штапик декоративный 22,5 | 144 | | | | 5 |
| 561145@ | Штапик декоративный 14,5 | 144 | 5760 | | | 5 |
| 561213 | Заглушка фурнитурного европаза 16 | 288 | | | | 40 |
| 561510 | Отлив-козырек 3 | 144 | 5904 | | | 17 |
| 561520 | Штапик 30,5 | 144 | 3600 | | | 3 |
| 561530 | Штапик 34,5 | 144 | 3312 | | | 3 |
| 561590 | Профиль облицовочный, ПВХ | 72 | 1728 | | | 22 |
| 561600 | Профиль торцевой для арт. 561590 | 72 | 5976 | | | 22 |
| 561620 | Штапик декоративный 14,5 | 144 | 5472 | | | 5 |
| 561630 | Профиль доборный (для направляющих 1, 2 и 3) | 72 | | | | 30 |
| 561640 | Нащельник 30 | 144 | 4320 | | | 34 |
| 561650 | Нащельник 45 | 144 | 2880 | | | 34 |
| 561660 | Нащельник 50 | 144 | 3024 | | | 34 |
| 561670 | Направляющая жалюзи 1 | 60 | 1020 | | | 29 |
| 561671@ | Направляющая жалюзи 1 | 60 | 1020 | | | 29 |
| 561690@ | Расширитель фальца | 144 | 2880 | | | 7 |
| 561700 | Траверса жалюзи 1 | 144 | 5904 | | | 33 |
| 561710 | Профиль подставочный 32 | 48 | 1632 | | | 11 |
| 561720 | Штапик декоративный 10,5 | 144 | 5472 | | | 5 |
| 561780 | Профиль опорный транспортный | 144 | 4176 | | | 40 |
| 561792 | Профиль подставочный 34 | 36 | 900 | | | 11 |
| 561830 | Профиль-заглушка паза штапика | 144 | | | | 40 |
| 561850@ | Штапик фигурный 14,5 | 144 | 1728 | | | 5 |
| 561860 | Профиль подставочный 36 | 36 | 900 | | | 12 |
| 561880 | Профиль подставочный 37 | 48 | 1872 | | | 12 |
| 561892 | Профиль соединительный | 72 | 2520 | | | 24 |
| 561910 | Профиль подставочный 31/60 | 36 | | | | 11 |
| 562000 | Штапик 28,5 | 72 | 3816 | | | 3 |
| 563000 | Профиль доборный 40/86 (кашированный) | 36 | 576 | | | 18 |
| 563010 | Профиль доборный 100/86 (кашированный) | 12 | 192 | | | 20 |
| 563020@ | Штапик 32,5 для глухого остекления (кашированный) | 72 | 3168 | | | 6 |
| 563030@ | Штапик 34,5 для глухого остекления (кашированный) | 72 | 3024 | | | 7 |
| 563040@ | Штапик 24,5 (кашированный) | 72 | | | | 3 |
| 563050 | Профиль эркерный 1 GENEО (кашированный) | 24 | 216 | | | 27 |
| 563051 | Профиль эркерный 1 GENEО (кашированный на половину) | 24 | | | | 27 |
| 563052@ | Профиль эркерный 1 GENEО (кашированный полн.) | 24 | | | | 27 |
| 563060 | Профиль эркерный 2 GENEО (кашированный) | 24 | 1008 | | | 27 |
| 563070@ | Профиль компенсирующий GENEО (кашированный) | 24 | 360 | | | 25 |
| 563090@ | Профиль подставочный 100/70 (частично кашированный) | 24 | 360 | | | 15 |

ДОПОЛНИТЕЛЬНЫЕ ПРОФИЛИ 86 ММ

СЕЧЕНИЯ ПРОФИЛЕЙ

Перечень артикулов

| Арт. | Наименование | Норма упаковки в м | Норма упаковки в м | | Норма упаковки в коробке/бутылке в шт. | Стр. |
|---------|---|-----------------------|--------------------|---------|---|------|
| | | | в пачке | в чулке | | |
| 563100@ | Штапик 32,5 (кашированный) | 72 | 3456 | | | 3 |
| 563120 | Профиль доборный 20/86 (кашированный) | 36 | 1260 | | | 18 |
| 563130@ | Подставочный профиль 30/70 (кашированный) | 48 | | | | 16 |
| 563135@ | Подставочный профиль 30/70 внешний (кашированный) | 48 | | | | 16 |
| 563140@ | Подставочный профиль 30/70 внутренний (кашированный) | 48 | | | | 16 |
| 563160@ | Профиль доборный 60/86 (кашированный) | 36 | 360 | | | 19 |
| 563190 | Профиль доборный 10/86 (кашированный) | 36 | 360 | | | 18 |
| 563230 | Профиль эркерный 90°/86 (кашированный) | 24 | 120 | | | 28 |
| 563350@ | Штапик для глухого остекления 16,5 (кашированный) | 72 | 3312 | | | 6 |
| 563360@ | Штапик для глухого остекления 20,5 (кашированный) | 72 | 3456 | | | 6 |
| 565001@ | Штапик для глухого остекления 22,5 (кашированный) | 72 | 3744 | | | 6 |
| 565041 | Адаптер штапика | 144 | 6480 | | | 7 |
| 565140 | Штапик для глухого остекления 26,5 (кашированный) | 144 | 3168 | | | 6 |
| 570110@ | Профиль упорный F для складных ставней (кашированный) | 24 | | | | 38 |
| 573211@ | Штапик декоративный 18,5 (кашированный) | 36 | 5184 | | | 5 |
| 573371@ | Штапик декоративный 16,5 (кашированный) | 144 | 5184 | | | 5 |
| 574110@ | Штапик 6,5 (кашированный) | 72 | 4752 | | | 6 |
| 574120@ | Штапик 10,5 (кашированный) | 72 | 4608 | | | 6 |
| 574130@ | Штапик 14,5 (кашированный) | 72 | 4032 | | | 6 |
| 574140@ | Штапик 18,5 (кашированный) | 72 | 4392 | | | 6 |
| 581441 | Штапик 22,5 (кашированный) | 72 | 3600 | | | 2 |
| 585041 | Адаптер штапика (кашированный) | 72 | 6480 | | | 7 |
| 585140@ | Штапик для глухого остекления 26,5 (кашированный) | 72 | 3168 | | | 6 |
| 590010 | Профиль соединительный H-образный 1 (кашированный) | 36 | 9720 | | | 24 |
| 590260 | Нащельник 80 (кашированный) | 36 | 1764 | | | 34 |
| 590600 | Профиль подкладочный (кашированный) | 72 | 2232 | | | 40 |
| 590620@ | Профиль стыковочный 1 коробки жалюзи (кашированный) | 36 | 5040 | | | 34 |
| 590640 | Профиль усиливающий 1 (кашированный) | 18 | 378 | | | 21 |
| 591340 | Уголок 1 (кашированный) | 72 | 3456 | | | 39 |
| 591370 | Уголок 2 (кашированный) | 72 | 3528 | | | 39 |
| 591880@ | Наличник 25 (кашированный) | 72 | 2448 | | | 35 |
| 591920 | Профиль стыковочный 3 коробки жалюзи (кашированный) | 36 | 5040 | | | 33 |
| 592000@ | Наличник 35 (кашированный) | 72 | 5616 | | | 34 |
| 593200@ | Профиль усиливающий 2 (кашированный) | 12 | 240 | | | 21 |

ДОПОЛНИТЕЛЬНЫЕ ПРОФИЛИ 86 ММ

СЕЧЕНИЯ ПРОФИЛЕЙ

Перечень артикулов

| Арт. | Наименование | Норма упаковки в м | Норма упаковки в м | | Норма упаковки в коробке/бутылке в шт. | Стр. |
|---------|--|-----------------------|--------------------|---------|---|------|
| | | | в пачке | в чулке | | |
| 593700 | Декоративная накладка 28 (кашированный) | 72 | 4608 | | | 7 |
| 593920 | Профиль соединительный Н-образный 2 (кашированный) | 36 | 4968 | | | 24 |
| 594140@ | Отлив-козырек 2 (кашированный) | 36 | 3528 | | | 17 |
| 594330 | Штапик 6,5 (кашированный) | 72 | 6408 | | | 2 |
| 595050@ | Добор (кашированный) | 36 | 2592 | | | 30 |
| 595220 | Наличник для окна со стульпом (кашированный) | 36 | 4104 | | | 34 |
| 596001@ | Штапик 16,5 (кашированный) | 72 | 4752 | | | 2 |
| 596260 | Штапик 18,5 (кашированный) | 72 | 4464 | | | 48 |
| 596281 | Внешний усиливающий профиль (кашированный) | 39 | 1170 | | | 23 |
| 596290 | Отлив-козырек 3 (кашированный) | 72 | 5616 | | | 17 |
| 596600 | Штапик 30,5 (кашированный) | 72 | 3456 | | | 3 |
| 596630 | Штапик 34,5 (кашированный) | 72 | 3312 | | | 3 |
| 596660 | Штапик 14,5 (кашированный) | 72 | 5256 | | | 2 |
| 596910@ | Штапик 10,5 (кашированный) | 72 | 5688 | | | 2 |
| 596920 | Штапик 26,5 (кашированный) | 72 | 3960 | | | 3 |
| 596930@ | Штапик декоративный 14,5 (кашированный) | 72 | 5256 | | | 5 |
| 596940@ | Расширитель фальца (кашированный) | 72 | 2808 | | | 7 |
| 596970 | Профиль подставочный 32 (кашированный) | 48 | 1584 | | | 11 |
| 597000@ | Профиль облицовочный, ПВХ кашированный | 72 | 1728 | | | 22 |
| 597001 | Профиль подставочный 38 (кашированный) | 36 | 2592 | | | 13 |
| 597002 | Профиль подставочный 39 (кашированный) | 36 | 2376 | | | 13 |
| 597003 | Профиль подставочный 40 (кашированный) | 36 | 2016 | | | 13 |
| 597005@ | Штапик 28,5 (кашированный) | 72 | 3744 | | | 35 |
| 597007@ | Наличник 50 (кашированный) | 72 | | | | 35 |
| 597008@ | Штапик 8,5 (кашированный) | 72 | 5160 | | | 35 |
| 597009@ | Штапик 12,5 (кашированный) | 72 | 5760 | | | 2 |
| 597012@ | Профиль декоративный 1 (кашированный) | 72 | 2376 | | | 43 |
| 597019@ | Профиль подставочный 42 (кашированный) | 48 | 1200 | | | 14 |
| 597020 | Направляющая жалюзи 1 (кашированная) | 60 | 900 | | | 29 |
| 597022@ | Профиль облицовочный внутренний 179 (кашированный) | 36 | 432 | | | 36 |
| 597023@ | Наличник 75 (кашированный) | 24 | 1536 | | | 37 |
| 597030@ | Профиль доборный (кашированный) | 60 | 1440 | | | 30 |
| 597032@ | Профиль облицовочный внутренний 250 (кашированный) | 36 | | | | 36 |
| 597033@ | Наличник 100 | 36 | | | | 37 |
| 597035@ | Профиль подставочный 30 (коричневый, махагон, дуб) | 72 | 1728 | | | 10 |
| 597040@ | Нацельник 30 (кашированный) | 72 | 4680 | | | 34 |

ДОПОЛНИТЕЛЬНЫЕ ПРОФИЛИ 86 ММ

СЕЧЕНИЯ ПРОФИЛЕЙ

Перечень артикулов

| Арт. | Наименование | Норма упаковки в м | Норма упаковки в м | | Норма упаковки в коробке/бутылке в шт. | Стр. |
|---------|---|-----------------------|--------------------|---------|---|------|
| | | | в пачке | в чулке | | |
| 597050 | Нащельник 45 (кашированный) | 72 | 3168 | | | 34 |
| 597060@ | Нащельник 50 (кашированный) | 72 | 2016 | | | 34 |
| 597063@ | Штапик 20,5 (кашированный) | 72 | 3456 | | | 2 |
| 597070@ | Штапик декоративный 10,5 (кашированный) | 72 | 5328 | | | 5 |
| 597073@ | Штапик декоративный 22,5 (кашированный) | 72 | | | | 5 |
| 597145@ | Штапик декоративный 14,5 (кашированный) | 72 | 5616 | | | 5 |
| 597310@ | Профиль подставочный 36 (кашированный) | 36 | 720 | | | 12 |
| 597506 | Декоративная накладка 26 (кашированный) | 60 | | | | 7 |
| 597560@ | Профиль подставочный 37 (кашированный) | 36 | 1800 | | | 12 |
| 597600@ | Профиль облицовочный 1 F (кашированный) | 24 | | | | 38 |
| 597660@ | Штапик 36,5 (кашированный) | 72 | | | | 3 |
| 597690@ | Профиль подставочный 31/60 | 36 | | | | 11 |
| 597781 | Подоконник 100 | 12 | 864 | | | 46 |
| 597783 | Подоконник 100 | 12 | 864 | | | 46 |
| 597791 | Подоконник 150 | 12 | 624 | | | 46 |
| 597793 | Подоконник 150 | 12 | 624 | | | 46 |
| 597801 | Подоконник 200 | 12 | 432 | | | 46 |
| 597803 | Подоконник 200 | 12 | 432 | | | 46 |
| 597811 | Подоконник 250 | 12 | 384 | | | 46 |
| 597813 | Подоконник 250 | 12 | 384 | | | 46 |
| 597821 | Подоконник 300 | 12 | 288 | | | 46 |
| 597823 | Подоконник 300 | 12 | 288 | | | 46 |
| 597831 | Подоконник 350 | 12 | 228 | | | 46 |
| 597833 | Подоконник 350 | 12 | 228 | | | 46 |
| 597841 | Подоконник 400 | 12 | 216 | | | 46 |
| 597843 | Подоконник 400 | 12 | 216 | | | 46 |
| 597851 | Подоконник 450 | 12 | 204 | | | 46 |
| 597853 | Подоконник 450 | 12 | 204 | | | 46 |
| 597861 | Подоконник 500 | 6 | 156 | | | 46 |
| 597863 | Подоконник 500 | 6 | 156 | | | 46 |
| 597871 | Подоконник 550 | 6 | 156 | | | 46 |
| 597873 | Подоконник 550 | 6 | 156 | | | 46 |
| 597881 | Подоконник 600 | 6 | 144 | | | 46 |
| 597883 | Подоконник 600 | 6 | 144 | | | 46 |
| 597891 | Подоконник 650 | 6 | 144 | | | 46 |
| 597892 | Профиль соединительный (кашированный) | 36 | 2340 | | | 24 |
| 597893 | Подоконник 650 | 6 | 144 | | | 46 |
| 599090 | Штапик заругленный 14,5 (кашированный) | 72 | 5256 | | | 4 |
| 599100 | Штапик заругленный 18,5 (кашированный) | 72 | 4536 | | | 4 |
| 599110 | Штапик заругленный 22,5 (кашированный) | 72 | 4392 | | | 4 |
| 599120 | Штапик декоративный 22,5 (кашированный) | 72 | 4320 | | | 5 |

ДОПОЛНИТЕЛЬНЫЕ ПРОФИЛИ 86 ММ

СЕЧЕНИЯ ПРОФИЛЕЙ



































Перечень артикулов

| Арт. | Наименование | Норма упаковки в м | Норма упаковки в м | | Норма упаковки в коробке/бутылке в шт. | Стр. |
|---------|--|-----------------------|--------------------|---------|--|------|
| | | | в пачке | в чулке | | |
| 599360 | Штапик заругленный 20,5 (кашированный) | 72 | 4320 | | | 4 |
| 601532 | Переходник 2 для направляющей жалюзи | 200 | | | | 31 |
| 602199 | Универсальное уплотнение PREN | 250 | | | | 8 |
| 612762 | Нащельник 80 | 72 | 1872 | | | 34 |
| 617049 | Направляющая жалюзи с демпфирующими лепестками | 72 | 1080 | | | 32 |
| 618923@ | Направляющая жалюзи двойная (кашированная) | 36 | 720 | | | 29 |
| 619589 | Направляющая жалюзи 2 | 36 | | | | 30 |
| 622003 | Профиль облицовочный внутренний 179 | 60 | 600 | | | 36 |
| 622013 | Наличник 75 | 36 | 1440 | | | 37 |
| 622023 | Профиль облицовочный внутренний 250 | 24 | 576 | | | 36 |
| 622033 | Наличник 100 | 36 | 1080 | | | 37 |
| 623651 | Профиль подкладочный | 72 | 2232 | | | 40 |
| 624712 | Профиль облицовочный 1 F | 24 | 384 | | | 38 |
| 625171 | Профиль соединительный | 144 | | | | 39 |
| 625533 | Направляющая жалюзи 3 | 72 | 1440 | | | 31 |
| 625543@ | Направляющая жалюзи 3 (кашированная) | 24 | 1344 | | | 31 |
| 626051 | Профиль стыковочный 1 коробки жалюзи | 144 | | | | 33 |
| 626071 | Профиль ограничитель | 144 | | | | 39 |
| 627041 | Профиль усиливающий 2 | 24 | 288 | | | 21 |
| 627061 | Профиль усиливающий 1 | 36 | 324 | | | 21 |
| 636732 | Наличник (для помещений) | 120 | | | | 35 |
| 639531 | Переходник 2 для направляющей жалюзи | 700 | | | | 31 |
| 654594 | Колпачок водоотвода | | | | 1000 | 40 |
| 651830 | Заглушка паза штапика | | 200 | | | 41 |
| 690022 | Вагонка пластиковая 200 мм | 24 | | | | 41 |
| 690023@ | Вагонка пластиковая 200 мм (кашир.) | 24 | | | | 41 |
| 732460 | Профиль соединительный H-образный 1 | 144 | 10512 | | | 24 |
| 864952 | Уплотнение притвора черное | 400 | | | | 9 |
| 865530 | Уплотнение притвора серое | 400 | | | | 25 |
| 866020 | Профиль соединительный EPDM | 50 | | | | 24 |
| 901143 | Интегральная плита 3000 x 800 x 19 | | | | 1 | 45 |
| 901223 | Интегральная плита 3000 x 1250 x 19 | | | | 1 | 45 |
| 901233 | Интегральная плита 3000 x 800 x 24 | | | | 1 | 45 |
| 901243 | Интегральная плита 3000 x 1250 x 10 | | | | 2 | 45 |
| 901673@ | Интегральная плита 3000 x 1000 x 10 | | | | 2 | 45 |

ДОПОЛНИТЕЛЬНЫЕ ПРОФИЛИ 86 ММ

СЕЧЕНИЯ ПРОФИЛЕЙ

Условные обозначения чертежей

| | |
|---|---|
|  | Цвет черный |
|  | Цвет серый |
|  | Цвет белый |
|  | Цвет кремово-белый |
|  | Цвет коричневый |
|  | Цвет карамель |
|  | Цвет зеленый |
|  | Цвет красный |
|  | Цвет серебристый |
|  | Цвет любой |
|  | Алюминий элоксированный |
|  | Алюминий неокрашенный |
|  | Кашированное исполнение |
|  | Окрашенное исполнение |
|  | Нормоупаковка (см. перечень артикулов) |
|  | Толщина стенки в мм |
|  | Козэкструдированные уплотнения |
|  | Установка уплотнений вручную |
|  | Правое исполнение |
|  | Левое исполнение |
| @ | Нестандарт, срок поставки по запросу |
| Ix | Момент инерции по оси X в см ⁴ |
| Iy | Момент инерции по оси Y в см ⁴ |
|  | Приклеить клеем для ПВХ профилей |
|  | Уплотнить силиконом |
|  | Уплотнить EPDM-массой |
|  | Приклеить EPDM-клеем |
|  | Шурупы с круглой головкой по ISO 7049 |
|  | Шурупы с потай-головкой ISO 7050 |
|  | Шурупы с борголовкой |
|  | Периметр профиля в мм |
|  | Шаблоны |
|  | Сталь оцинкованная |
|  | Цвет бежевый |
|  | Цвет серый мрамор |
|  | Каштаново-коричневый |
|  | По запросу |
|  | Обозначение материалов, требующих особой осторожности в обращении |



Описание вариантов

После номера артикула (например 550460) следует 3-значный вариант (например 701), который в равной степени используется для главных и дополнительных профилей.

Варианты состоят из 3 знаков.















- первый знак означает вид упаковки

- второй и третий знаки означают номер цвета.

| Первый знак | Вид упаковки |
|-------------|--|
| 6 | Упаковка в „чулках“ и деревянных паллетах(HRV) |
| 7 | Упаковка „в чулках“ в стальных паллетах (LGP) |
| 8 | Упаковка в „моночулке“ в сдереваанных паллетах (HRV) |
| 9 | Упаковка в “моночулках“ в стальных паллетах (LGP) |

| Второй и третий знаки | Номер цвета | |
|-----------------------|--------------|-----------------------------|
| | Профиль | Профиль/уплотнение |
| 01 | Белый 159 | Белый/черное 159/601 |
| 05 | - | Белый/белое 159/159 |
| 15 | - | Белый/белое 159/RAL 7001 |

Примеры:

- XXXXXX**  - белый профиль без уплотнения - вариант X01, наименьшая упаковка - 36 м
 36
- XXXXXX**    - белый профиль с белым уплотнением - вариант X05, наименьшая упаковка - 24 м
 24
- XXXXXX**    - белый профиль с серым уплотнением - вариант X15, наименьшая упаковка - 36 м
 36
- XXXXXX**    - кашированный профиль с черным уплотнением - различные варианты, например по таблице стандартных цветов, наименьшая упаковка - 24 м
 24

 Внимание: не все профили поставляются в выше перечисленных вариантах.

Наши практические устные и письменные технические консультации основываются на опыте и проводятся с полным знанием дела, но, тем не менее, не являются обязательными к выполнению указаниями. Находящиеся вне нашего влияния различные условия производства и эксплуатации исключают какие-либо претензии по нашим рекомендациям. Рекомендуется проверить, насколько пригоден для предусмотренного Вами использования продукт REHAU. Применение и использование, а также переработка продукта происходят вне нашего контроля и поэтому всецело попадают под Вашу ответственность. В случае воз-

никновения вопроса об ответственности возмещение ущерба распространяется только на стоимость поставленного нами и использованного Вами товара. Наши гарантии распространяются на стабильное качество нашего продукта, выпускаемого согласно нашей спецификации и в соответствии с нашими общими условиями поставки и оплаты. Авторские права на документ защищены. Права, особенно на перевод, перепечатку, снятие копий, радиопередачи, воспроизведение на фотомеханических или других подобных средствах, а также сохранение на носителях данных, защищены.