

REHAU GRAZIO

ТЕХНИЧЕСКАЯ ИНФОРМАЦИЯ
СЕЧЕНИЯ ПРОФИЛЕЙ

REHAU GRAZIO

СЕЧЕНИЯ ПРОФИЛЕЙ

Содержание

| | |
|----------------------------------------------------------|----|
| Профили коробок | 2 |
| Профили импостов / поперечин | 4 |
| Профили створок | 5 |
| Профили для безимпостных окон | 6 |
| Детали для механических соединений, аксессуары | 10 |
| Детали для механических соединений, аксессуары | 11 |
| Комплектующие для сборки дверей | 12 |
| Шаблоны | 13 |
| Армирование | 14 |
| Список артикулов | 17 |
| Таблица стандартных цветов | 19 |
| Условные обозначения | 20 |

REHAU GRAZIO

СЕЧЕНИЯ ПРОФИЛЕЙ

Профили коробок

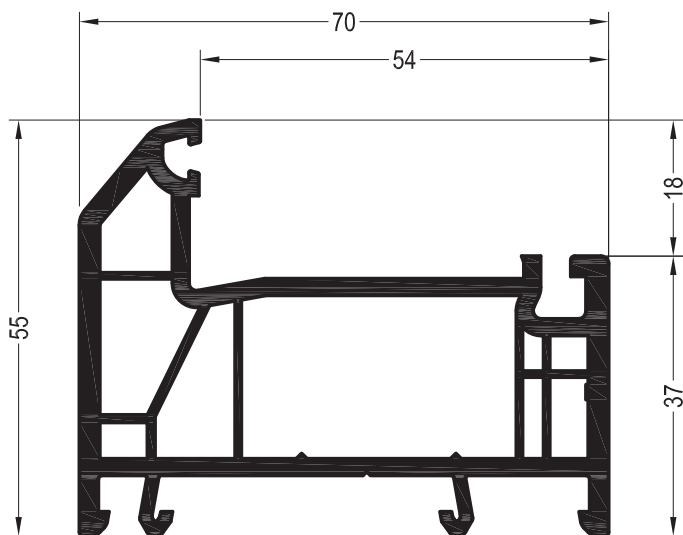

Коробка 55



1505500 

1565500 

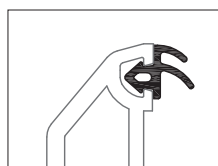

 36

Уплотнения остекления: см. „Указания по остеклению“



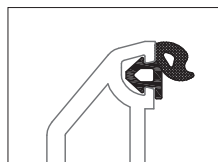

| | |
|-------------------------------------------------------------------------------------|---------|
|  | 1864952 |
|  | 1865530 |
|  | 1835171 |



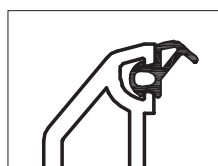

| | |
|-------------------------------------------------------------------------------------|---------|
|  | 1884952 |
|  | 1865535 |

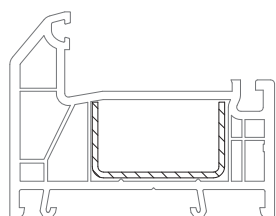

| | |
|---------------------------------------------------------------------------------------|--------------|
|  | 1330101 1003 |
|  | 1330101 1004 |



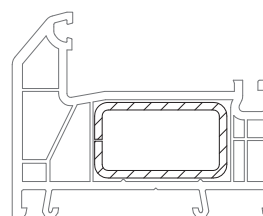

35 x 20

| | |
|-------------------------------------------------------------------------------------|----------------|
| | 1245536 |
|  | 1,5 |
| lx | 2 |
| ly | 0,42 |
|  | 6 |



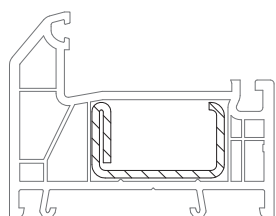

35 x 20

| | | |
|---------------------------------------------------------------------------------------|----------------|------------------|
| | 1239583 | 1261709 @ |
|  | 1,5 | 2 |
| lx | 2,3 | 2,9 |
| ly | 0,98 | 1,2 |
|  | 6 | 6 |



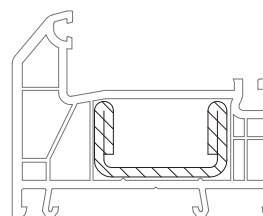

35 x 20

| | | |
|-------------------------------------------------------------------------------------|-----------------|----------------|
| | 1261831@ | 1261841 |
|  | 1,5 | 2 |
| lx | 2,5 | 3,1 |
| ly | 0,56 | 0,69 |
|  | 6 | 6 |



35 x 20

| | |
|---------------------------------------------------------------------------------------|----------------|
| | 1245526 |
|  | 2,5 |
| lx | 4,2 |
| ly | 0,89 |
|  | 6 |

REHAU GRAZIO

СЕЧЕНИЯ ПРОФИЛЕЙ

Профили коробок

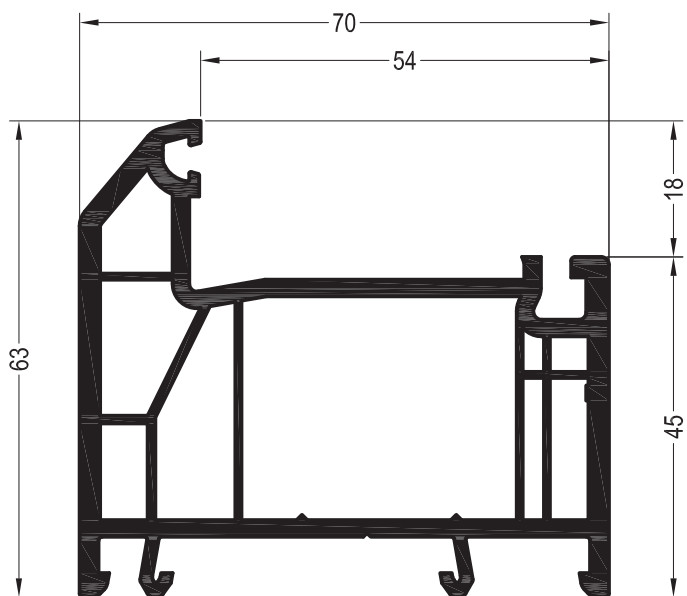

Коробка 63

1505510

1565510

36

Уплотнения остекления: см. „Указания по остеклению“

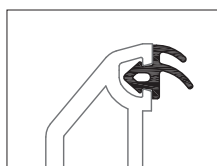

| | |
|--|---------|
| | 1864952 |
| | 1865530 |
| | 1835171 |

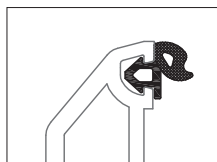

| | |
|--|---------|
| | 1884952 |
| | 1865535 |

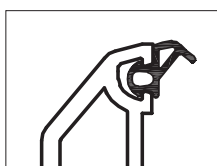

| | |
|--|--------------|
| | 1330101 1003 |
| | 1330101 1004 |

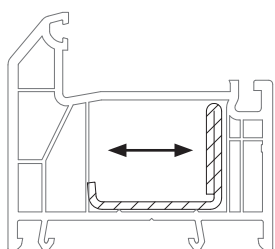

35,5 x 28

| | | |
|----|----------|--|
| | 1244546@ | |
| | 2 | |
| lx | 2,2 | |
| ly | 1,3 | |
| | 6 | |

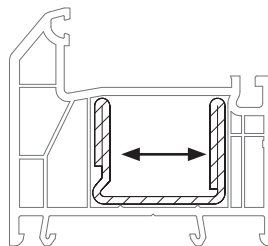

35 x 28

| | | |
|----|---------|--|
| | 1244536 | |
| | 2 | |
| lx | 5,0 | |
| ly | 2,0 | |
| | 6 | |

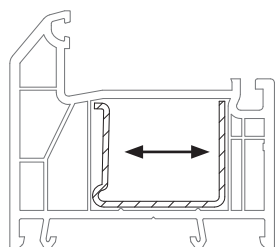

35 x 27,5

| | | |
|----|---------|--|
| | 1244506 | |
| | 1,5 | |
| lx | 2,5 | |
| ly | 1,1 | |
| | 6 | |

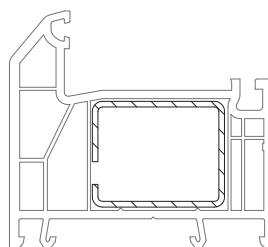

35 x 28

| | | |
|----|----------|----------|
| | 1237091@ | 1249934@ |
| | 1,5 | 2 |
| lx | 2,8 | 3,4 |
| ly | 2,1 | 2,6 |
| | 6 | 6 |

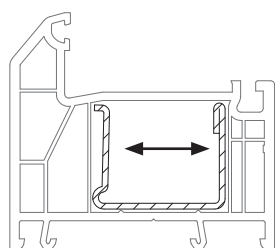

35 x 28

| | | |
|----|---------|---------|
| | 1244516 | 1244526 |
| | 1,5 | 2 |
| lx | 2,7 | 3,5 |
| ly | 1,3 | 1,7 |
| | 6 | 6 |

REHAU GRAZIO

СЕЧЕНИЯ ПРОФИЛЕЙ

Профили импостов / поперечин

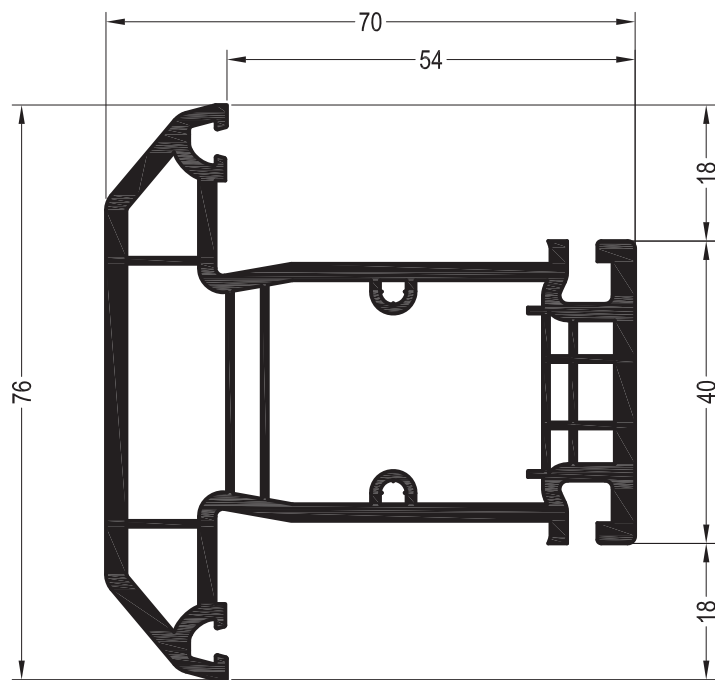

Импост 76



1505600 

1565600 

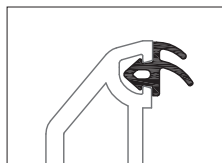

 36

Уплотнения остекления: см. „Указания по остеклению“



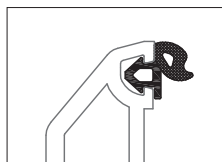

| | |
|-------------------------------------------------------------------------------------|---------|
|  | 1864952 |
|  | 1865530 |
|  | 1835171 |



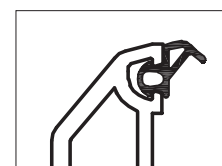

| | |
|-------------------------------------------------------------------------------------|---------|
|  | 1884952 |
|  | 1865535 |

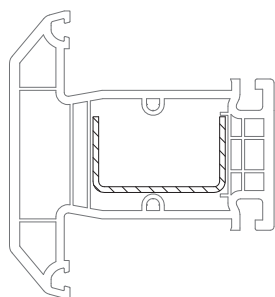

| | |
|---------------------------------------------------------------------------------------|--------------|
|  | 1330101 1003 |
|  | 1330101 1004 |



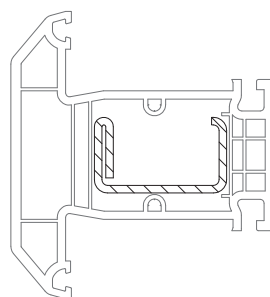

35 x 20

| | |
|-------------------------------------------------------------------------------------|----------------|
| | 1245536 |
|  | 1,5 |
| lx | 2 |
| ly | 0,42 |
|  | 6 |



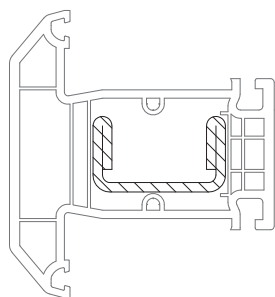

35 x 20

| | | |
|---------------------------------------------------------------------------------------|-----------------|----------------|
| | 1261831@ | 1261841 |
|  | 1,5 | 2 |
| lx | 2,5 | 3,1 |
| ly | 0,56 | 0,69 |
|  | 6 | 6 |



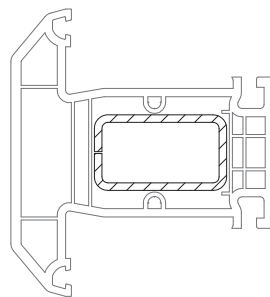

35 x 20

| | |
|-------------------------------------------------------------------------------------|----------------|
| | 1245526 |
|  | 2,5 |
| lx | 4,2 |
| ly | 0,89 |
|  | 6 |



35 x 20

| | | |
|---------------------------------------------------------------------------------------|----------------|-----------------|
| | 1239583 | 1261709@ |
|  | 1,5 | 2 |
| lx | 2,3 | 2,9 |
| ly | 0,98 | 1,2 |
|  | 6 | 6 |

REHAU GRAZIO

СЕЧЕНИЯ ПРОФИЛЕЙ

Профили створок

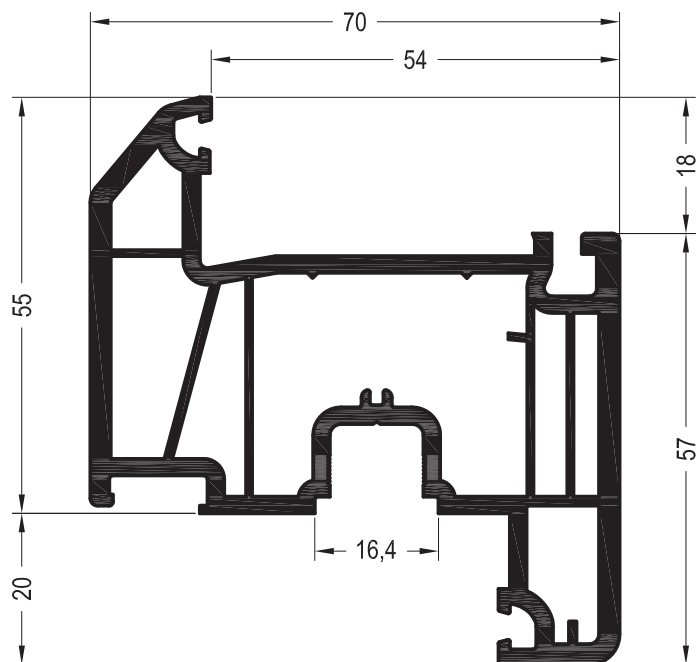

Створка Z55



1505700 

1565700 

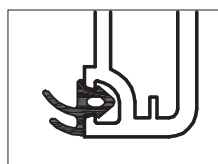

 36

Уплотнения остекления: см. „Указания по остеклению“



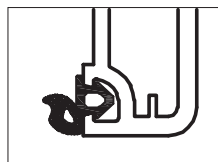

| | |
|-------------------------------------------------------------------------------------|---------|
|  | 1864952 |
|  | 1865530 |
|  | 1835171 |



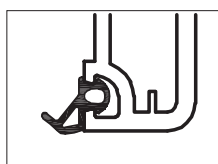

| | |
|-------------------------------------------------------------------------------------|---------|
|  | 1884952 |
|  | 1865535 |

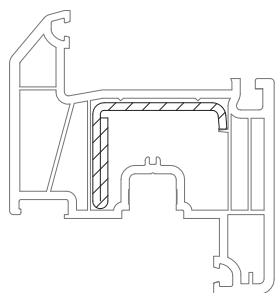

| | |
|---------------------------------------------------------------------------------------|--------------|
|  | 1330101 1003 |
|  | 1330101 1004 |



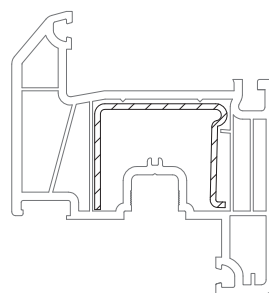

35,5 x 28

| | |
|-------------------------------------------------------------------------------------|----------------|
| | 1244546 |
|  | 2 |
| lx | 2,2 |
| ly | 1,3 |
|  | 6 |



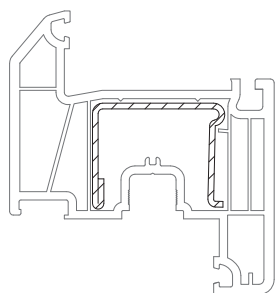

35 x 27,5

| | |
|---------------------------------------------------------------------------------------|----------------|
| | 1244506 |
|  | 1,5 |
| lx | 2,5 |
| ly | 1,1 |
|  | 6 |



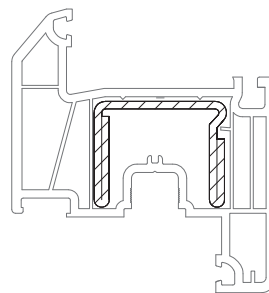

35 x 28

| | | |
|-------------------------------------------------------------------------------------|----------------|----------------|
| | 1244516 | 1244526 |
|  | 1,5 | 2 |
| lx | 2,7 | 3,4 |
| ly | 1,3 | 1,7 |
|  | 6 | 6 |



35 x 28

| | |
|---------------------------------------------------------------------------------------|----------------|
| | 1244536 |
|  | 2 |
| lx | 5,0 |
| ly | 2,0 |
|  | 6 |

REHAU GRAZIO

СЕЧЕНИЯ ПРОФИЛЕЙ

Профили для безимпостных окон

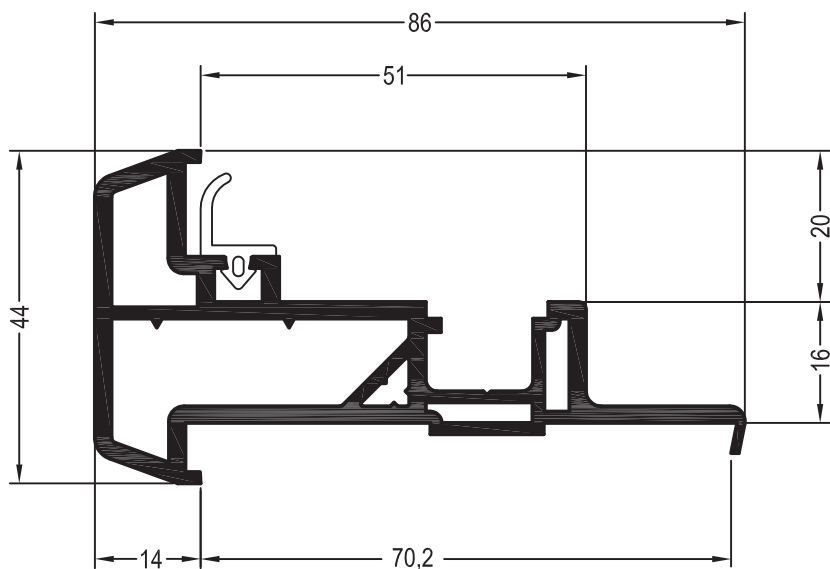

Штульп 70



1550085   

1599085    @

 36

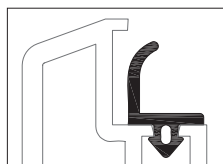

Уплотнения для ремонта

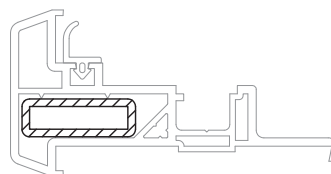
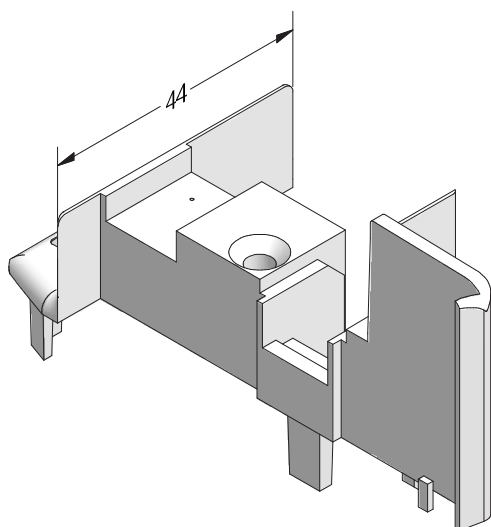

| | |
|---------------------------------------------------------------------------------------|---------|
|  | 1864940 |
|  | 1865650 |
|  | 1835181 |



30 x 10

| | |
|---------------------------------------------------------------------------------------|----------|
| | 1252924@ |
|  | 2 |
| lx | 1,3 |
| ly | 0,20 |
|  | 6 |

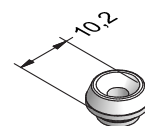
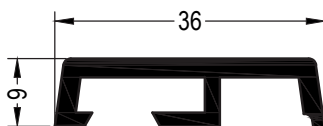

Торцевой колпачок шульпа 70,
ASA

1356410    @

1356411    @

 50

Внутренний нащельник на стык
в окне со шульпом

1560950 

 72

1595220  @

 36

Ниппель под шуруп,
ASA

1264230 

 1000

REHAU GRAZIO

СЕЧЕНИЯ ПРОФИЛЕЙ

Профили для безимпостных окон

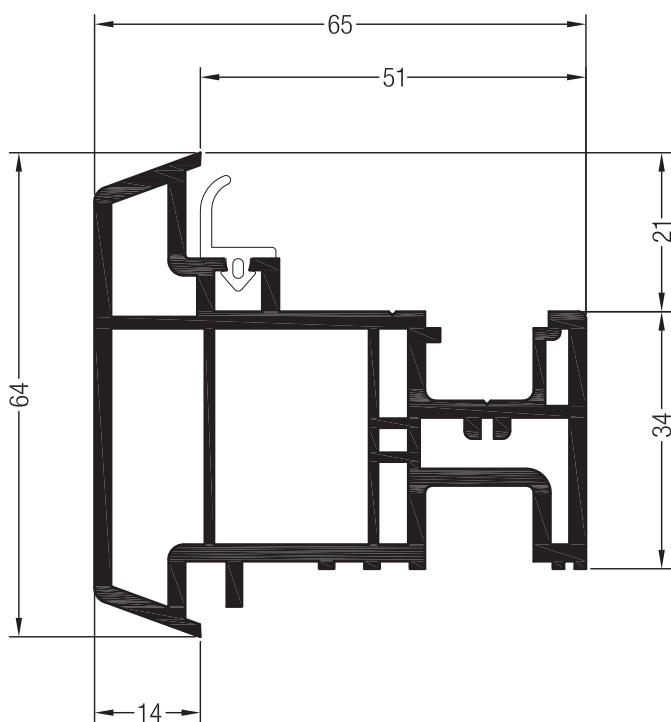

Ложный импост №1

1550535 @

36

1599535

24

Уплотнения для ремонта

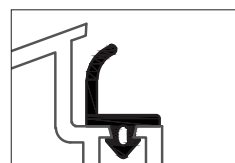

| | |
|--|---------|
| | 1864940 |
| | 1865650 |
| | 1835181 |

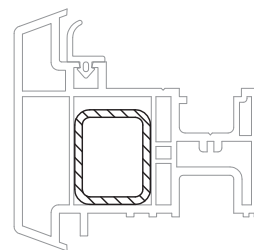
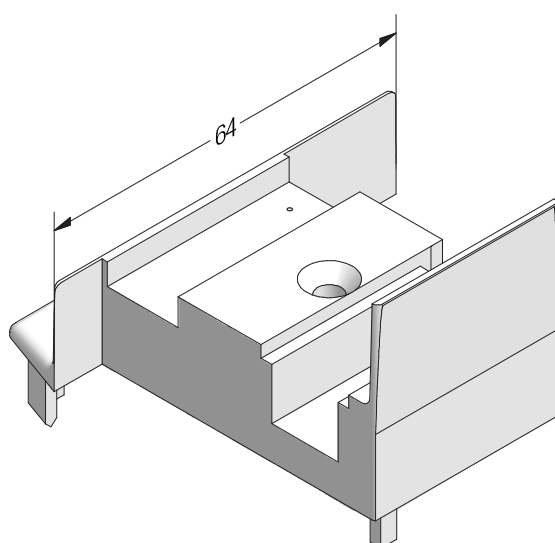

25 x 20

| | |
|----|----------|
| | 1258524@ |
| | 2 |
| lx | 0,87 |
| ly | 1,2 |
| | 6 |

Торцевой колпачок ложного импоста,
ASA

1356510 @

1356511 @

50

REHAU GRAZIO

СЕЧЕНИЯ ПРОФИЛЕЙ

Профили для безимпостных окон

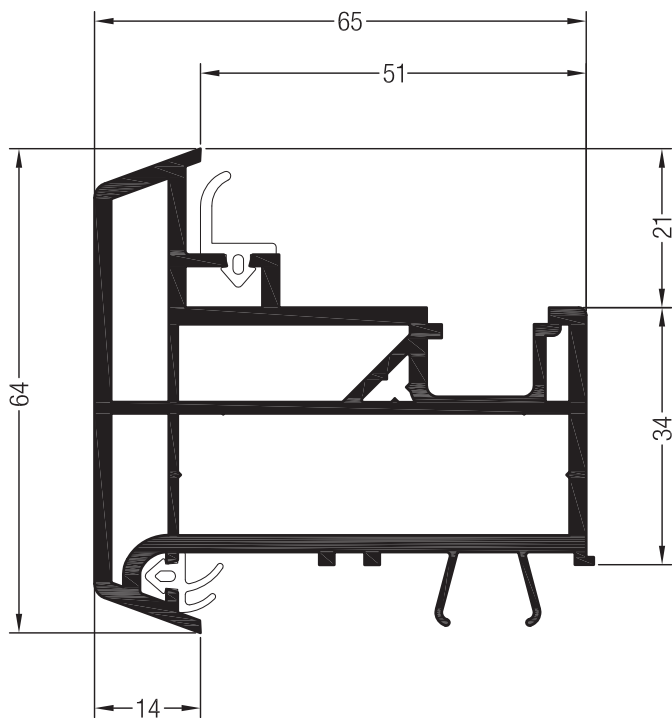

Ложный импост 70

1550775

36

1599775

24

Уплотнения для ремонта

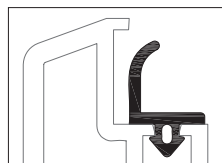

| | |
|--|---------|
| | 1864940 |
| | 1865650 |
| | 1835181 |

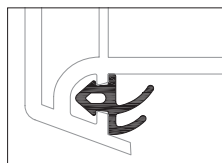

| | |
|--|---------|
| | 1864952 |
| | 1835171 |
| | 1865530 |

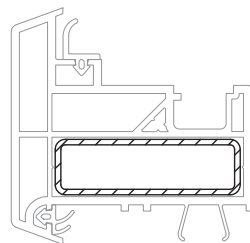
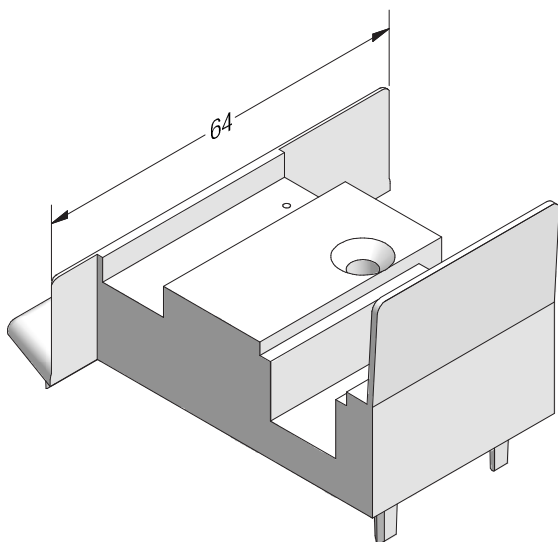

50 x 15 x 1,5

| | |
|----|---------|
| | 1222065 |
| | 1,5 |
| lx | 4,89 |
| ly | 0,7 |
| | 6 |

Торцевой колпачок ложного импоста 70

ASA

1356610

1356611

50

REHAU GRAZIO

СЕЧЕНИЯ ПРОФИЛЕЙ

Профили для безимпостных окон

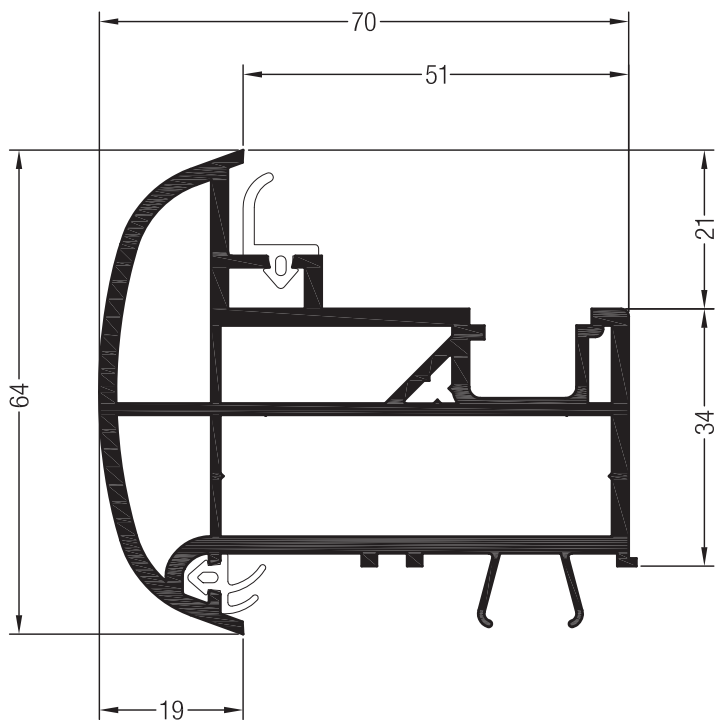

Ложный импост 70 круглый

1550536 @ @

36

1599536 @ @

24

Уплотнения для ремонта

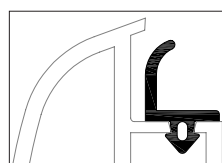

| | |
|--|---------|
| | 1864940 |
| | 1865650 |
| | 1835181 |

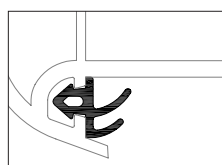

| | |
|--|---------|
| | 1864952 |
| | 1835171 |
| | 1865530 |

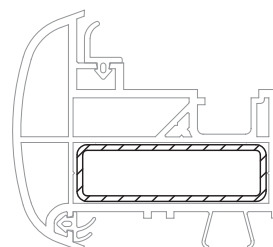
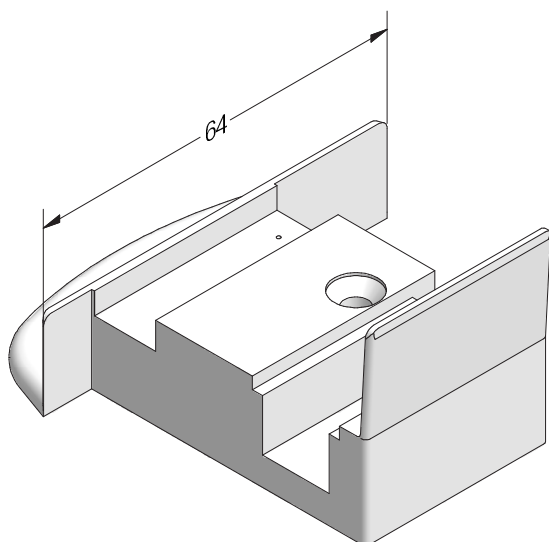

50 x 15 x 1,5

| | |
|----|----------------|
| | 1222065 |
| | 1,5 |
| lx | 4,89 |
| ly | 0,7 |
| | 6 |

Торцевой колпачок ложного импоста 70 круглого, ASA

1356710 @

1356711 @

50

REHAU GRAZIO

СЕЧЕНИЯ ПРОФИЛЕЙ

Детали для механических соединений, аксессуары

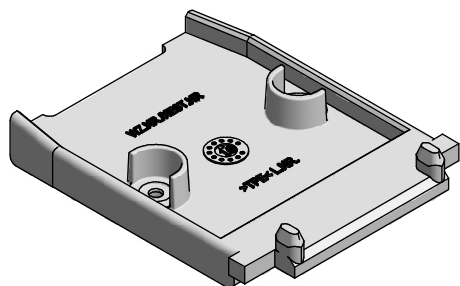

Соединитель импоста 76 GRAZIO

TPE

1359025 

 100

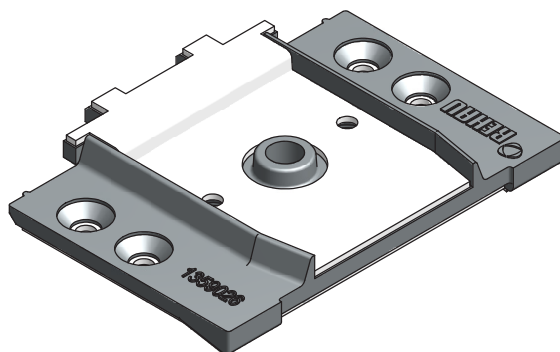

Механический соединитель импоста 76 GRAZIO

Цинковое литьё

1359026 

 100



Фальцевый вкладыш GRAZIO

PP

1359027 

 100

REHAU GRAZIO

СЕЧЕНИЯ ПРОФИЛЕЙ

Детали для механических соединений, аксессуары

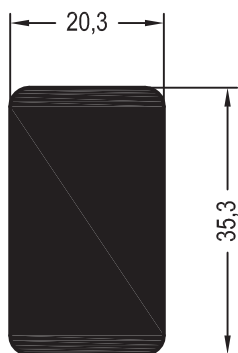

Механический соединитель
импоста 78 универсальный

1247167

2

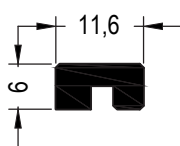

Профиль фиксирующий

1241957

36

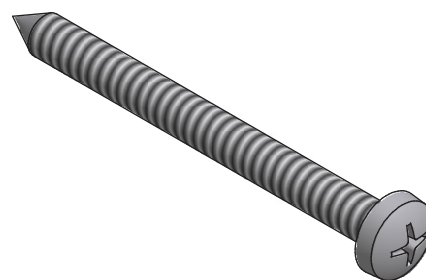

Шуруп 6,3 x 70 (ISO 7049),
сталь оцинкованная

1260633

250

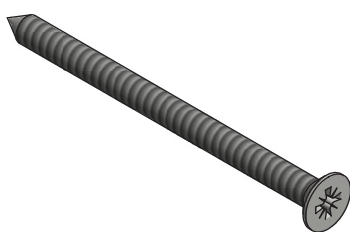

Шуруп 4,2 x 60 (ISO 7050),
сталь оцинкованная

1231917

100

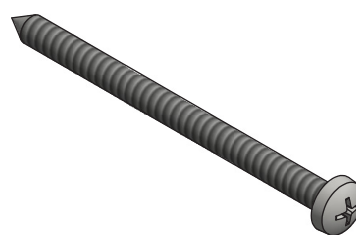

Шуруп 4,2 x 60 (ISO 7049),
сталь оцинкованная

1264174

100

REHAU GRAZIO

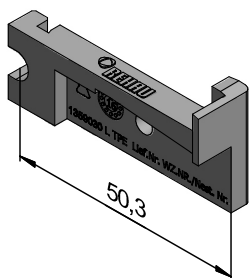

СЕЧЕНИЯ ПРОФИЛЕЙ

Комплектующие для сборки дверей



Торцевой колпачок порога GRAZIO

1359029  

1359030  

 50

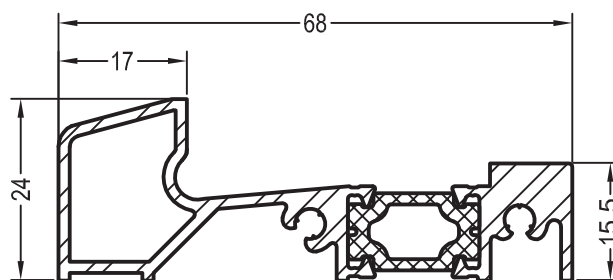

Порог для санации 70

1243259 

 6

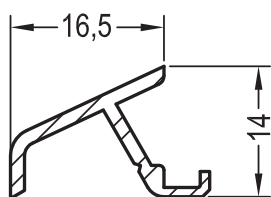

Слезник 14/70

1227848 

 6

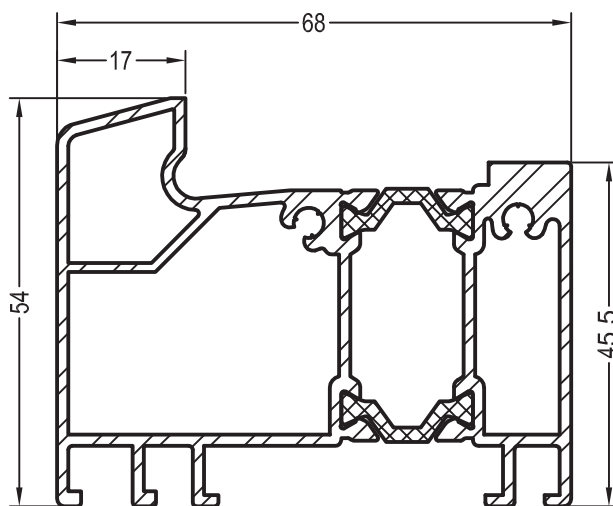

Порог для новостроек 70

1243269 

 6

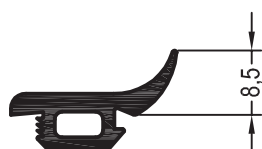

Уплотнение дверное №3,
SR

1865740  @

 100

REHAU GRAZIO

СЕЧЕНИЯ ПРОФИЛЕЙ

Шаблоны

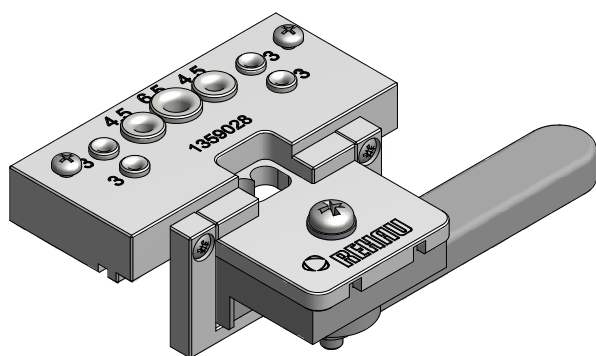

Шаблон для установки мех. соединителей GRAZIO

1359028 

 1

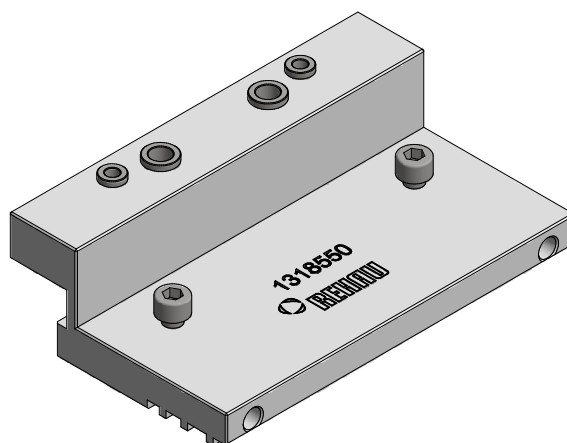

Шаблон для сверления отверстий в ПВХ профилях

1318550 

 1

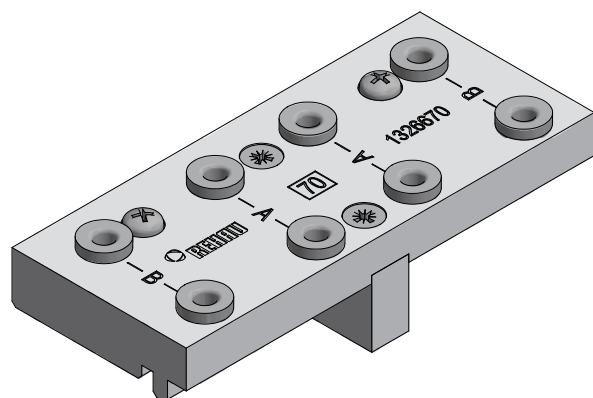

Шаблон дверной универсальный (для сверления отверстий крепления порогов 1243259/1243269)

1326670  @

 1

Начало поставок: май 2018

REHAU GRAZIO

СЕЧЕНИЯ ПРОФИЛЕЙ

Армирование

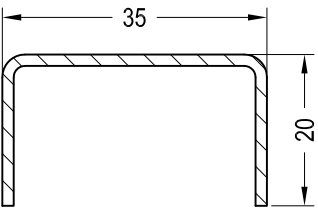
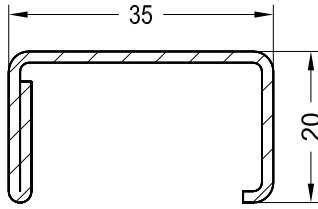
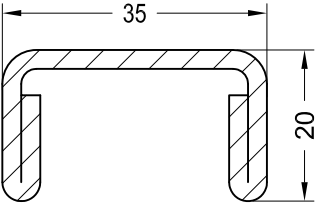
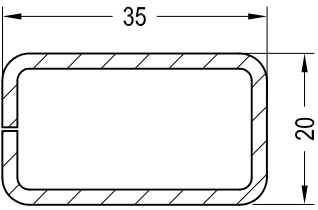
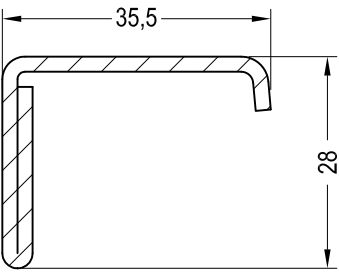
| Эскиз | № арт. |  | lx | ly |
|-------------------------------------------------------------------------------------|----------|-----------------------------------------------------------------------------------|-----|------|
|  | 1245536 | 1,5 | 2,0 | 0,42 |
|  | 1261831@ | 1,5 | 2,5 | 0,56 |
| | 1261841 | 2 | 3,1 | 0,69 |
|  | 1245526 | 2,5 | 4,2 | 0,89 |
|  | 1239583 | 1,5 | 2,3 | 0,98 |
| | 1261709@ | 2 | 2,9 | 1,2 |
|  | 1244546@ | 2 | 2,2 | 1,3 |

REHAU GRAZIO

СЕЧЕНИЯ ПРОФИЛЕЙ

Армирование

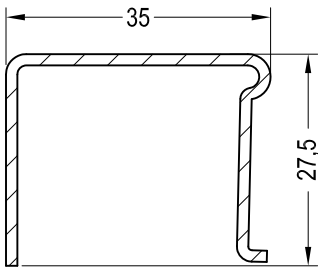
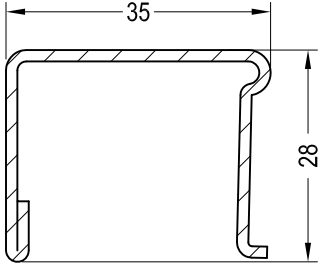
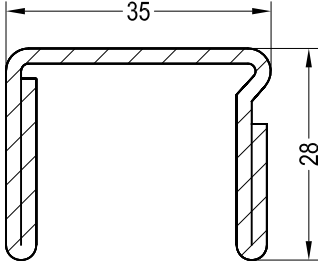
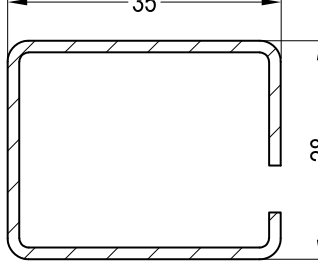
| Эскиз | № арт. |  | lx | ly |
|-------------------------------------------------------------------------------------|----------|-----------------------------------------------------------------------------------|-----|-----|
|  | 1244506 | 1,5 | 2,5 | 1,1 |
|  | 1244516 | 1,5 | 2,7 | 1,3 |
| | 1244526 | 2 | 3,4 | 1,7 |
|  | 1244536 | 2 | 5,0 | 2,0 |
|  | 1237091@ | 1,5 | 2,8 | 2,1 |
| | 1249934@ | 2 | 3,4 | 2,6 |

REHAU GRAZIO

СЕЧЕНИЯ ПРОФИЛЕЙ

Армирование

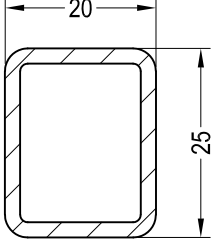
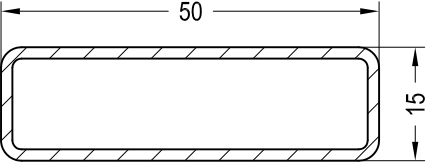
| Эскиз | № арт. |  | lx | ly |
|------------------------------------------------------------------------------------|----------|-----------------------------------------------------------------------------------|------|-----|
|  | 1258524@ | 2 | 0,87 | 1,2 |
|  | 1222065 | 1,5 | 4,89 | 0,7 |

REHAU GRAZIO

СЕЧЕНИЯ ПРОФИЛЕЙ

Список артикулов

| № арт. | Название | Пачка / | Палета, | | Коробка, | Стр. |
|--------------|---------------------------------------------------|------------|---------|------|----------|------|
| | | связка, м. | м. | шт. | шт. | |
| 1222065 | Армирование 50x15x1,5 | 6 | 336 | | | 16 |
| 1227848 | Слезник 14/70 | 6 | | | | 12 |
| 1231917 | Шуруп 4,2 x 60 (ISO 7050) | | | | 100 | 11 |
| 1237091 | Армирование 35x28x1,5 мм (труба стальная) | 6/504 | | | | 15 |
| 1239583 | Армирование 35x20x1,5 мм, замкнутое | 6 | 504 | | | 14 |
| 1241957 | Профиль фиксирующий | 36 | | | | 11 |
| 1243259 | Порог для санации 70 | 6 | 1080 | | | 12 |
| 1243269 | Порог для новостроек 70 | 6 | 600 | | | 12 |
| 1244506 | Армирование 35x27,5x1,5 мм | 6 | 504 | | | 15 |
| 1244516 | Армирование 35x28x1,5 мм, с 1 загибом | 6 | 504 | | | 15 |
| 1244526 | Армирование 35x28x2 мм, с 1 загибом | 6 | 432 | | | 15 |
| 1244536 | Армирование 35x28x2 мм, с 2 загибами | 6 | 312 | | | 15 |
| 1244546@ | Армирование 35,5x28x2 мм | 6 | 432 | | | 14 |
| 1245526 | Армирование 35x20x2,5 мм | 6 | 324 | | | 14 |
| 1245536 | Армирование 35x20x1,5 мм | 6 | 504 | | | 15 |
| 1247167 | Механический соединитель импоста 78 универсальный | | 2 | | | 11 |
| 1249934@ | Армирование 35x28x2 мм (труба стальная) | 6/504 | | | | 15 |
| 1252924@ | Армирование 30x10x2 мм | 6 | | | | 15 |
| 1255894@ | Армирование 25x20x2 мм | 6 | | | | 16 |
| 1260633 | Шуруп 6,3 x 70 (ISO 7049) | | | | 250 | 11 |
| 1261709@ | Армирование 35x20x2 мм, замкнутое | 6 | | | | 14 |
| 1261801 | Армирование 35x10x2 мм | 6 | 480 | | | 15 |
| 1261831@ | Армирование 35x20x1,5 мм | 6 | 432 | | | 14 |
| 1261841 | Армирование 35x20x2 мм | 6 | 432 | | | 14 |
| 1264174 | Шуруп 4,2 x 60 (ISO 7049) | | | | 100 | 11 |
| 1264230 | Ниппель под шуруп | | | | 1000 | 6 |
| 1303101 1003 | Уплотнение притвора (чёрное) | 500 | | | | 5 |
| 1303101 1004 | Уплотнение притвора (серое) | 500 | | | | |
| 1318550 | Шаблон для сверления отверстий в ПВХ профилях | | | | 1 | 13 |
| 1326670@ | Шаблон дверной универсальный | | | | 1 | 13 |
| 1356410@ | Торц. колпачок стульпа 70, прав. | | | 1000 | 50 | 6 |
| 1356411@ | Торц. колпачок стульпа 70, лев. | | | 1000 | 50 | 6 |
| 1356510@ | Торц. колпачок ложного импоста №1, прав. | | | 700 | 50 | 7 |
| 1356511@ | Торц. колпачок ложного импоста №1, лев. | | | 700 | 50 | 7 |
| 1356610 | Торц. колпачок ложного импоста 70, прав. | | | 700 | 50 | 8 |
| 1356611 | Торц. колпачок ложного импоста 70, лев. | | | 700 | 50 | 8 |
| 1356710@ | Торц. колпачок л. импоста 70 круглого, прав. | | | 500 | 50 | 9 |
| 1356711@ | Торц. колпачок л. импоста 70 круглого, лев. | | | 500 | 50 | 9 |
| 1359025 | Механический соединитель импоста 76 GRAZIO, TPE | | | | 100 | 10 |

REHAU GRAZIO

СЕЧЕНИЯ ПРОФИЛЕЙ







Список артикулов

| № арт. | Название | Пачка / | Палета, | | Коробка, | Стр. |
|----------|---------------------------------------------------------------|------------|---------|-------|----------|------|
| | | связка, м. | м. | шт. | шт. | |
| 1359026 | Механический соединитель импоста 76 GRAZIO, цинковое литье | | | | 100 | 10 |
| 1359027 | Фальцевый вкладыш GRAZIO | | | 40000 | 100 | 10 |
| 1359028 | Шаблон для установки мех. соединителей GRAZIO | 1 | | | | 13 |
| 1359029 | Торцевой колпачок порога GRAZIO, правый | | | | 50 | 12 |
| 1359030 | Торцевой колпачок порога GRAZIO, левый | | | | 50 | 12 |
| 1550085 | Штульп 70 | 36 | 972 | | | 6 |
| 1550535 | Ложный импост №1 | 36 | 540 | | | 7 |
| 1550536@ | Ложный импост 70 круглый | 36 | 540 | | | 9 |
| 1550775 | Ложный импост 70 | 36 | 540 | | | 8 |
| 1505500 | Коробка 55 | 36 | 432 | | | 2 |
| 1505510 | Коробка 63 | 36 | 432 | | | 3 |
| 1505600 | Импост 76 | 36 | 432 | | | 4 |
| 1505700 | Створка Z55 | 36 | 432 | | | 5 |
| 1560950 | Внутренний нащельник на стык в окне со штульпом | 72 | 4464 | | | 6 |
| 1565500 | Коробка 55, каширов. | 36 | 432 | | | 2 |
| 1565510 | Коробка 63, каширов. | 36 | 432 | | | 3 |
| 1565600 | Импост 76, каширов. | 36 | 432 | | | 4 |
| 1565700 | Створка Z55, каширов. | 36 | 432 | | | 5 |
| 1595220@ | Внутренний нащельник на стык в окне со штульпом, кашированный | 36 | 4104 | | | 6 |
| 1599085@ | Штульп 70, кашированный | 36 | 972 | | | 6 |
| 1599535@ | Ложный импост №1, кашированный | 24 | 672 | | | 7 |
| 1599536@ | Ложный импост 70 круглый, кашированный | 24 | 672 | | | 9 |
| 1599775@ | Ложный импост 70, кашированный | 24 | 576 | | | 8 |
| 1835171 | Уплотнение притвора двухлепестковое (белое) | 200 | | | | 3 |
| 1835181 | Уплотнение штульпа (белое) | 150 | | | | 6 |
| 1864940 | Уплотнение штульпа (чёрное) | 300 | | | | 6 |
| 1864952 | Уплотнение притвора двухлепестковое (чёрное) | 500 | | | | 3 |
| 1865530 | Уплотнение притвора двухлепестковое (серое) | 500 | | | | 3 |
| 1865535 | Уплотнение притвора из сотового каучука (серое) | 400 | | | | 3 |
| 1865650 | Уплотнение штульпа (серое) | 300 | | | | 6 |
| 1865740@ | Уплотнение дверное № 3 | 100 | 2000 | | | 12 |
| 1884952 | Уплотнение притвора из сотового каучука (чёрное) | 400 | | | | 3 |

REHAU GRAZIO

СЕЧЕНИЯ ПРОФИЛЕЙ































Таблица стандартных цветов

| | | | | | | | | | |
|------------------------------|----------------------------------------------------------------|------------------------------|----------|-------------------------------------------------------------------------------------|-------------------------------------------------------------------------------------|-------------------------------------------------------------------------------------|---------------------------------------------------------------------------------------|---------------------------------------------------------------------------------------|---------------------------------------------------------------------------------------|
| | | | | | | | | | |
| антрацит 4443 | белый 159 | | | 1646 | 1646 | 1646 | 1646 | 1746 | 1746 |
| дуб шеффилд коричн. 1691L | белый 159 | | | 1291 | 1291 | 1291 | 1291 | | |
| дуб шеффилд серый 1657L | белый 159 | | | 1257 | 1257 | 1257 | 1257 | | 3557 |
| дуб шеффилд серый 1657L | коричневый 16827 | дуб шеффилд серый 1657L | | 1657 | 1657 | 1657 | 1657 | | 3657 |
| дуб шеффилд коричн. 1691L | коричневый 16827 | дуб шеффилд коричн. 1691L | | 1691 | 1691 | 691 | 1691 | | 3691 |
| рустикальный дуб 9638 | белый 159 | | | 1622 | 1622 | 1622 | 1622 | 1722 | 1722 |
| рустикальный дуб 9638 | коричневый 16827 | рустикальный дуб 9638 | | 1652 | 1652 | 1652 | 1652 | 1752 | 1752 |
| морёный дуб 2 4914 | белый 159 | | | 1642 | 1642 | 1642 | 1642 | 1742 | 1742 |
| золотой дуб 7512 | белый 159 | | | 1641 | 1641 | 1641 | 1641 | 1741 | 1741 |
| махагон 9632 | белый 159 | | | 1621 | 1621 | 1621 | 1621 | 1721 | 1721 |
| морёный дуб 2 4914 | коричневый 16827 | морёный дуб 2 4914 | | 1656 | 1656 | 1656 | 1656 | 1656 | 1656 |
| золотой дуб 7512 | карамель 15874 | золотой дуб 7512 | | 1384 | 1384 | 1384 | 1384 | 1284 | 1284 |
| махагон 9632 | коричневый 16827 | махагон 9632 | | 1651 | 1651 | 1651 | 1651 | 1651 | 1651 |
| Пленка снаружи | Корпус профиля (вне видимой области допускаются отклонения) | Пленка внутри | Название | Коробка 55 | Коробка 63 | Створка Z55 | Импост 78 | Ложный импост №1 | Ложный импост 70 |
| | | | № арт. | 1565500 | 1565510 | 1565600 | 1565700 | 1599535 | 1599775 |
| | | | |  |  |  |  |  |  |

REHAU GRAZIO

СЕЧЕНИЯ ПРОФИЛЕЙ

Условные обозначения

| | |
|-------------------------------------------------------------------------------------|---------------------------------------------------------|
|  | Цвет черный |
|  | Цвет серый |
|  | Цвет белый |
|  | Цвет кремово-белый |
|  | Цвет коричневый |
|  | Цвет карамельный |
|  | Цвет зеленый |
|  | Цвет красный |
|  | Цвет серебристый |
|  | Цвет любой |
|  | Алюминий натуральный анодированный |
|  | Алюминий неокрашенный |
|  | Кашированное исполнение |
|  | Окрашенное исполнение |
|  | Норма упаковки (детали см. в перечне артикулов) |
|  | Толщина материала в мм |
|  | Свариваемые уплотнения |
|  | Несвариваемые уплотнения |
|  | Установка уплотнений вручную |
|  | Правое исполнение |
|  | Левое исполнение |
|  | Нестандарт для склада в Гжели, срок поставки по запросу |
| I_x | Момент инерции по оси X в см ⁴ |
| I_y | Момент инерции по оси Y в см ⁴ |
|  | Приклеить ПВХ-клеем |
|  | Уплотнить силиконом |
|  | Уплотнить EPDM-массой |
|  | Приклеить EPDM-клеем |
|  | Шурупы с круглой головкой по ISO 7049 |
|  | Шурупы с потай-головкой по ISO 7050 |
|  | Шурупы с борголовкой |
|  | Периметр профиля в мм |
|  | Шаблоны |



Расшифровка вариантов

После номера артикула (например, 555009) следует 3-значный номер варианта (например, 701), который присваивается как основным, так и дополнительным профилям.











Номер варианта состоит из 3 цифр:

- 1 цифра определяет вид упаковки
- 2 и 3 цифры - номер цвета.

| 1 цифра | Вид упаковки |
|---------|----------------------------------------|
| 6 | Дер. палета, профиль в чулке (HRV) |
| 7 | Мет. палета, профиль в чулке (LGP) |
| 8 | Дер. палета, профиль в моночулке (HRV) |
| 9 | Мет. палета, профиль в моночулке (LGP) |

| 2 и 3 цифры | Номер цвета | |
|-------------|--------------|-----------------------------|
| | Профиль | Профиль/Уплотнение |
| 01 | Белый 159 | Белый/Черный 159/601 |
| 05 | - | Белый/Белый 159/159 |
| 15 | - | Белый/Серый 159/RAL 7001 |

Пример:

- XXXXXX  - арт. в белом исполнении без уплотнений
-  36 - вар. X01, наименьшая ед. упаковки 36 м
- XXXXXX   - арт. в белом исполнении с белым уплотнением - вар. X05, наименьшая ед. упаковки 24 м
-  24
- XXXXXX   - арт. в белом исполнении с серым уплотнением - вар. X15, наименьшая ед. упаковки 36 м
-  36
- XXXXXX   - арт. кашир. с черным уплотнением - различные варианты, например, согласно таблице стандартных цветов, наименьшая ед. упаковки 24 м
-  24

 **Внимание:** Перечисленные выше варианты включают не все возможные профили.

Расшифровка артикулов в SAP для 7-значных артикулов

С переходом на SAP номера артикулов изменились. Новые номера артикулов 7-значные. Перед имеющимся номером артикула ставится „1“. Например, артикулу 555009 в SAP соответствует: 1555009.

Расшифровка вариантов в SAP для 4-значных артикулов

С переходом на SAP варианты артикулов изменились. Новые варианты 4-значные. Перед имеющимся 3-значным вариантом ставится „1“. Например, варианту 720 в SAP соответствует: 1720.

Номер материала

С переходом на SAP в 11-значном номере материала используются только 7-значные номера артикулов и 4-значные варианты, например, 15550091720.

Наши практические устные и письменные технические консультации основываются на опыте и проводятся с полным знанием дела, но, тем не менее, не являются обязательными к выполнению указаниями. Находящиеся вне нашего влияния различные условия производства и эксплуатации исключают какие-либо претензии по нашим рекомендациям. Рекомендуется проверить, насколько пригоден для предусмотренного Вами использования продукт REHAU. Применение и использование, а также переработка продукта происходят вне нашего контроля и поэтому всецело попадают под Вашу ответственность.

В случае возникновения вопроса об ответственности возмещение ущерба распространяется только на стоимость поставленного нами и использованного Вами товара. Наши гарантии распространяются на стабильное качество нашего продукта, выпускаемого согласно нашей спецификации и в соответствии с нашими общими условиями поставки и оплаты. Авторские права на документ защищены. Права, особенно на перевод, перепечатку, снятие копий, радиопередачи, воспроизведение на фотомеханических или других подобных средствах, а также сохранение на носителях данных, защищены.